

# GPZ7000

المستقبل في الكشف عن الذهب

كتيب التعليمات



ZVT



Super-D

GPSi

Wi-Stream

أفضل تقنيات الكشف عن المعادن في العالم

  
MINELAB



تهانينا على شراء كاشف الذهب

**GPZ 7000**

الخاص بك

أن كشف الذهب هو نشاط رائع ومجزي ويتمتع به الناس في جميع أنحاء العالم. من خلال زيادة معرفتك بالكاشف GPZ 7000 يمكنك أن تصبح واحد من الكثيرين الذين يجدون الذهب بصفة منتظمة. أن GPZ 7000 هو كاشف الذهب عالي الأداء ويتضمن تقنيات ماينلاب الجديدة ZVT و Super D. بمساعدة كتيب التعليمات هذا، ودليل الحقل المصاحب، سوف تتعلم بسرعة كيفية إعداد كاشفك للحصول على أفضل النتائج.

تتمنى ماينلاب لكم كل التوفيق والنجاح في بحثكم عن الذهب.

## XChange 2

51 ..... Minelab XChange 2

## قواعد الكشف

53 ..... قواعد الكشف

56 ..... دقة التحديد

57 ..... استخراج الهدف

## عناية الكاشف

59 ..... عناية وسلامة الكاشف

60 ..... عناية وسلامة البطارية

61 ..... قطع الغيار وملحقات GPZ 7000

## الجدول المرجعية

63 ..... جداول مرجعية قائمة الكشف

64 ..... جداول مرجعية قائمة الخريطة

65 ..... استكشاف الأخطاء وإصلاحها

66 ..... المواصفات الفنية

## التجميع

6 ..... أجزاء الكاشف

8 ..... التجميع

13 ..... شحن البطاريات

15 ..... وحدة الصوت اللاسلكية

16 ..... البداية السريعة

## البداية السريعة

18 ..... البداية السريعة

19 ..... قوائم GPZ 7000

22 ..... لوحة تحكم GPZ 7000

23 ..... أنواع شاشات الاختيار

## قائمة الكشف

25 ..... الكشف

29 ..... الكشف الزائد

32 ..... الإعدادات

34 ..... التفضيلات

35 ..... زر المستخدم

37 ..... إعادة ضبط

## قائمة الخريطة

39 ..... الخريطة

42 ..... العرض

43 ..... شاهد

44 ..... GeoStore

47 ..... قمر يانشاء GeoData

# التجميع

سوف يظهر هذا القسم لك كيفية تجميع GPZ 7000،  
وشحن البطاريات، وسوف يقوم بتعريفك على لوحة  
التحكم.

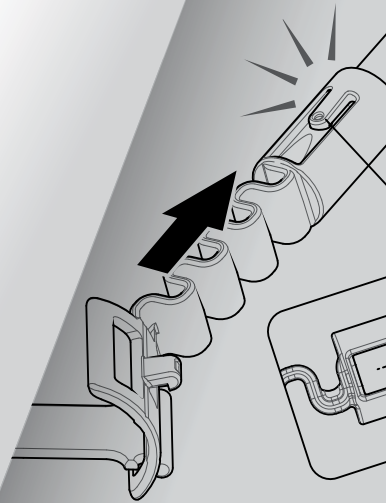

## أجزاء الكاشف

تحتوي لوحة التحكم بـ GPZ 7000 على شاشة عرض LCD كاملة الألوان وبها أزرار تحكم والتي تستخدم لتشغيل وظائف الكاشف، والتنقل في واجهة المستخدم GPZ 7000، وضبط إعدادات الكاشف.

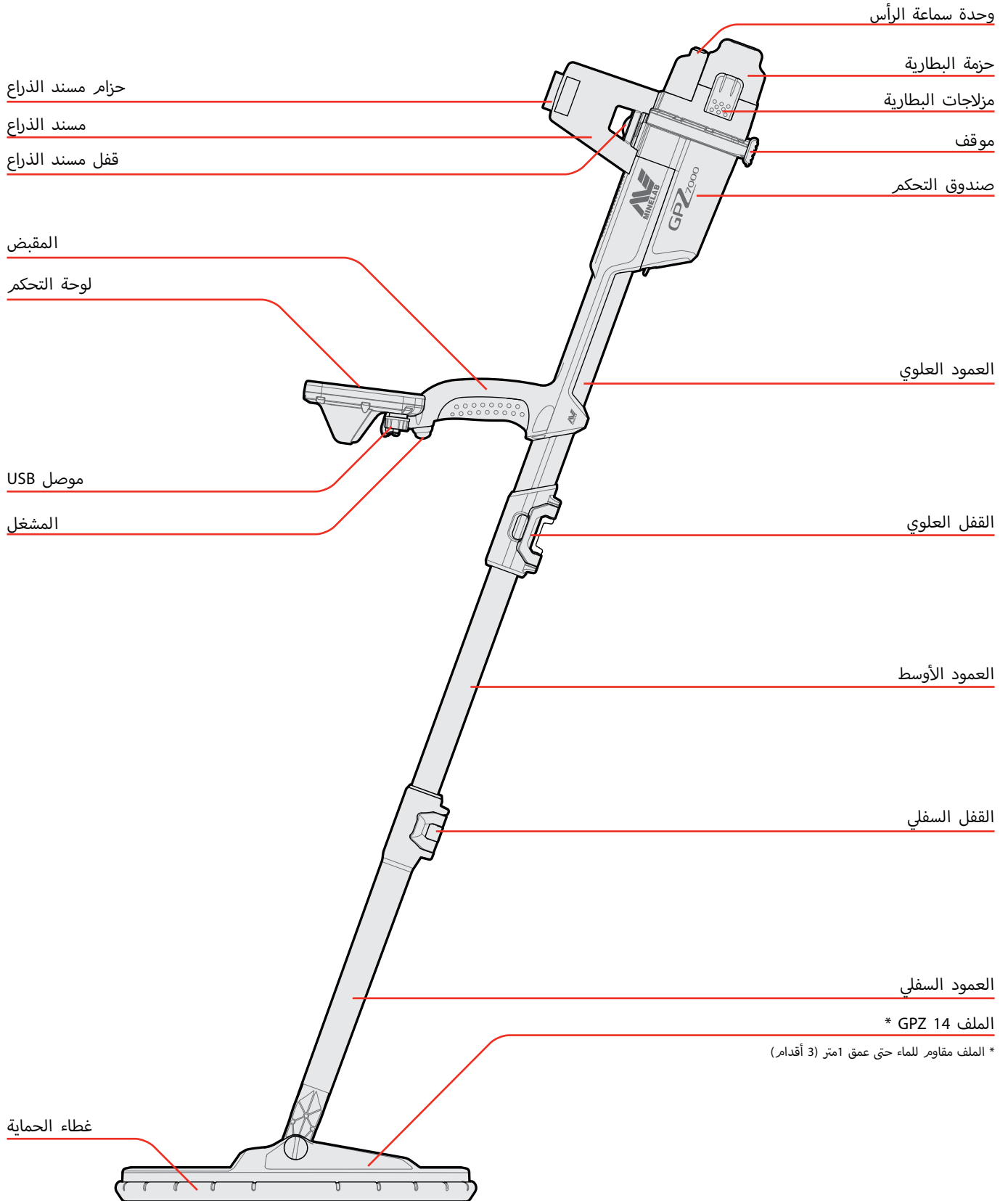

انظر صفحة 75 لقطع الغيار والملحقات المتاحة للكاشف GPZ 7000.  
قد تختلف العناصر من تلك المبينة.

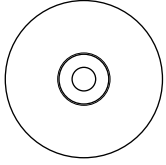

برمجيات ودليل التعليمات لـ  
XChange 2

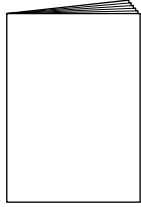

دليل البدء

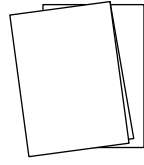

X 2 دليل الحقل  
(لغات متعددة)

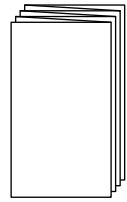

بطاقة الضمان

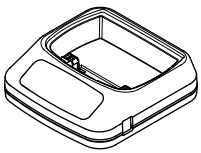

شاحن بطارية BC 10

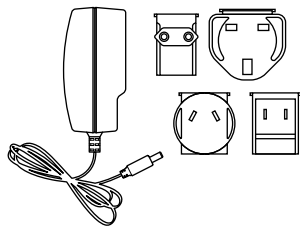

حزمة القابس العالمي

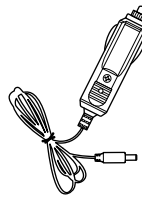

شاحن السيارة

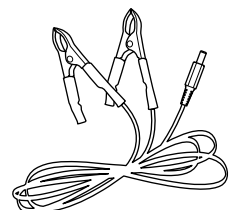

كابل اتصال محطة البطارية



سماعة الرأس KOSS



وحدة الصوت اللاسلكية WM 12



كابل الشحن والبيانات USB Mini-B  
الوحدة WM 12 إلى الشاحن BC 10 أو  
الكمبيوتر

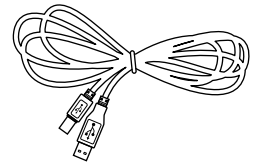

كابل البيانات USB-B  
إلى الكمبيوتر GPZ 7000

سترة الكشف PRO-SWING 45

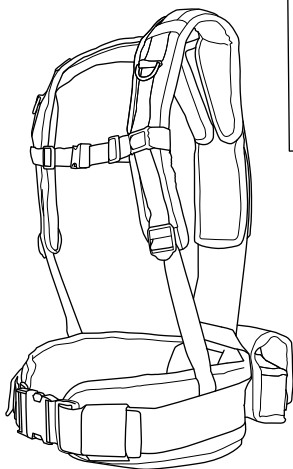

جيب السترة وملحقات وبطارية GPX  
القابلة للإزالة

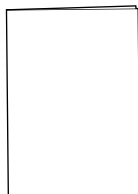

دليل التعليمات  
PRO-SWING 45



الرباط S

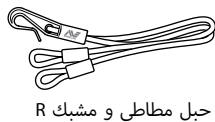

حبل مطاطي و مشبك R

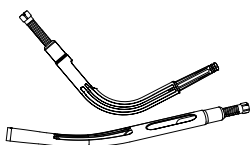

الدعامة J

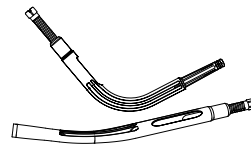

الدعامة J الإضافية

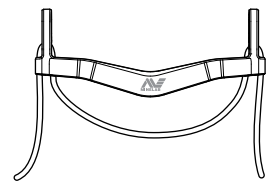

قطعة التعارض بالسترة

ذراع الدليل GA 10



مشبك C

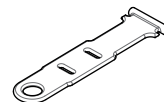

حزام



وصلة فليكس

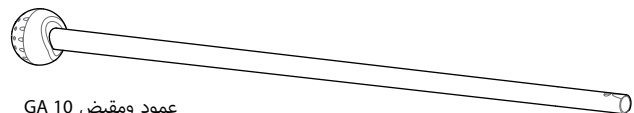

عمود ومقبض GA 10

التجميع

تجميع الكاشف

أرفق العمود الأوسط بالعمود الأعلى

1. حرر القفل الموجود على العمود العلوي عن طريق سحب الذراع بعيدا عن العمود

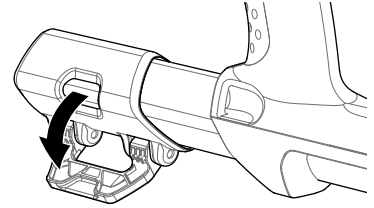

2. يمكن أن يتم ادراج العمود الأوسط في العمود العلوي في اتجاه واحد فقط. تأكد من أن يكون مفتاح الايقاف الذي في العمود الاوسط في محاذاة العمود العلوي.

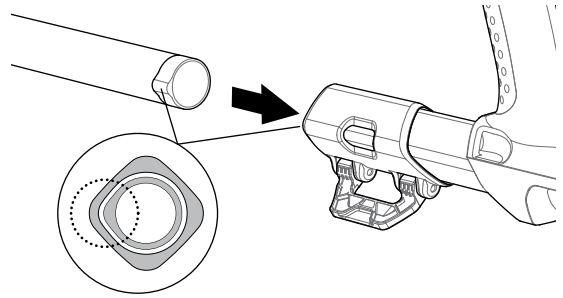

3. حرك العمود الأوسط داخل العمود العلوي حتى يظهر مفتاح الايقاف في الجزء العلوي.
4. قم بتدوير العمود الأوسط 90 درجة بحيث يتم توجيه مفتاح الايقاف كما هو مبين.

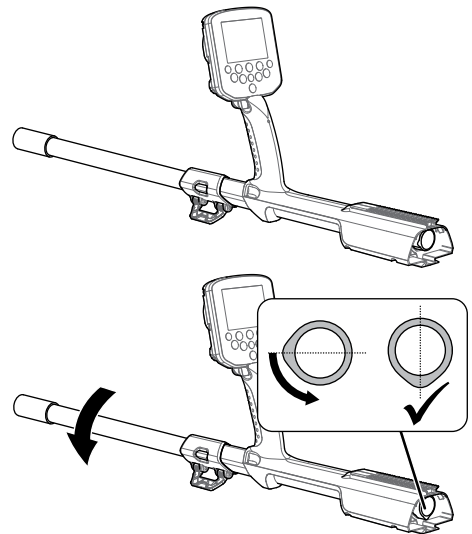

5. قم بغلق القفل عن طريق دفع الذراع نحو العمود

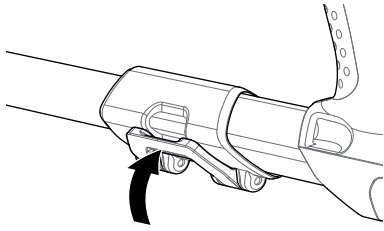

أرفق الملف والعمود السفلي بالعمود الأوسط

1. حرر القفل الموجود على العمود السفلي عن طريق سحب الذراع بعيدا عن العمود.

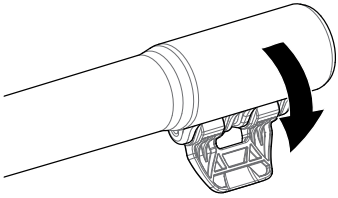

2. قم بتنظيم كابل الملف حول مركز العمود الأوسط.

3. أدخل العمود الأوسط في العمود السفلي. يمكن أن يتم ادراج العمود السفلي في العمود الاوسط في اتجاه واحد فقط. تأكد من أن يكون مفتاح الايقاف الذي في العمود الاوسط في محاذاة العمود العلوي.

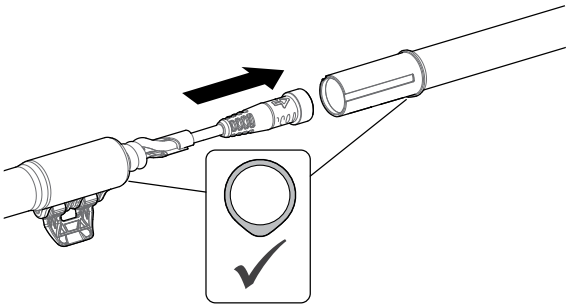

4. قم بغلق القفل عن طريق دفع الذراع نحو العمود.

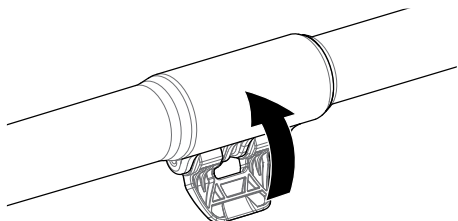



## أرفق صندوق التحكم



### تحذير

#### نقاط القرص - صندوق التحكم

يجب اتخاذ الحذر عند انزلاق صندوق التحكم على الهيكل.

1. حرك صندوق التحكم على العمود العلوي جزئياً. عندما يصل إلي نصف الطريق سينقر في المكان لمنع صندوق التحكم من الانزلاق أثناء تركيب الموصلات.

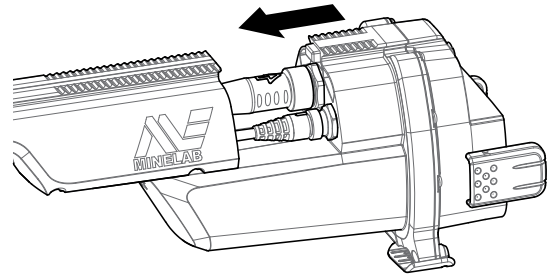

2. قم بتوصيل كابلات الملف ولوحة التحكم إلي الروابط الخاصة بهم وقم بتشديد حلقات الاحتفاظ بحزم.



### ملاحظة

لتحسين الأداء، يتوافق حلقات الاحتفاظ خيوط رقيقة للتركيب الدقيق. برجاء الحرص على عدم عبور الخيوط حلقات الاحتفاظ خلال التجميع.

3. حرك صندوق التحكم اماما على طول العمود العلوي حتى يستقر في مكانه.

## أرفق البطارية ووحدة سماعات الرأس

يوصى ببطارية مشحونة بالكامل عند الذهاب للكشف. انظر صفحة 13 للحصول على معلومات حول كيفية إعادة شحن بطارية GPZ 7000.

1. قم بتركيب البطارية في صندوق التحكم وقم بإغلاق المزالج لضمان تثبيتها في مكانها.

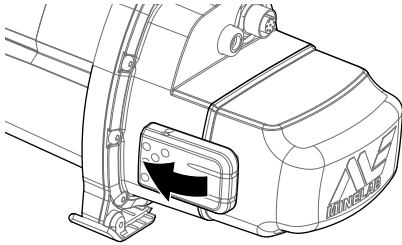
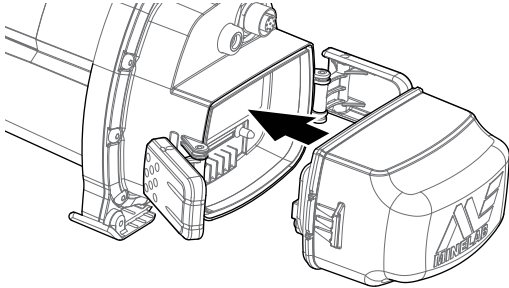

2. قم بتركيب وحدة سماعة الرأس على صندوق التحكم. استخدام مفك أو عملة لتشديد البرغي بلطف، مع الحرص على عدم الإضرار بالخيط بسبب الإفراط في التشدد.

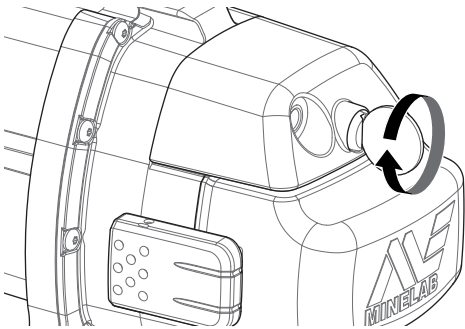

### أرفق مسند الذراع

1. ارفع قفل مسند الذراع حتى يكون مفتوحا تماما. حرك مسند الذراع على القضيب على قمة الهيكل. تأكد من أن الجانبين المنحدرين من وجه مسند الذراع ناحية لوحة التحكم.

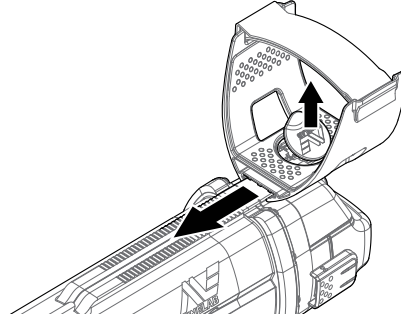

2. حرك مسند الذراع على طول القضيب بحيث يتم وضعه بشكل مريح أسفل الكوع الخاص بك عند مسك الكاشف.  
3. ادفع قفل مسند الذراع إلى أسفل لتأمين مسند ذراع في مكانه.

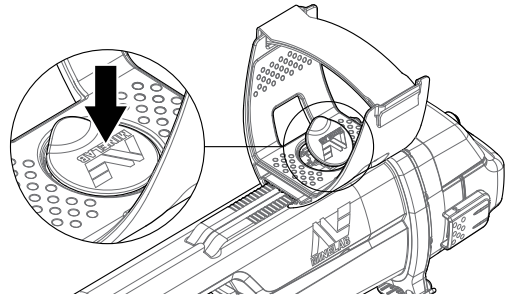

### ضبط حزام مسند الذراع

1. فك حلقة حزام مسند الذراع.  
2. قم بتشديد الحزام حتى يتم تأمين ذراعك في مسند الذراع، ثم اربط.

### نصيحة

حتى تناسب ذراع أصغر، يمكن تركيب الحزام في الوضع المعكوس رأسا على عقب ويتم تمريره من خلال مسند الذراع ثلاث مرات.

### توصيل سماعة الرأس

أن الكاشف GPZ 7000 لا يملك مكبر صوت بداخله. وهناك ثلاث طرق يمكنك بها الاستماع إلى الصوت:

1. سماعات الرأس المتصلة بالكاشف
2. مكبر صوت WM 12
3. سماعات الرأس المتصلة بـ WM 12

### صوت الكاشف

لا يمكنك توصيل سماعة الرأس مباشرة إلى الكاشف. وللقيام بذلك، قم بتوصيل قابس سماعة الرأس في المقبس الموجود بوحدة سماعة الرأس على الجزء الخلفي من الكاشف.

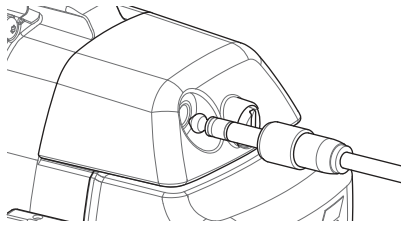

في حالة استخدام سماعة رأس مقاومة للماء ملحقة، سوف تحتاج إلى إزالة وحدة سماعة الرأس من صندوق التحكم وتوصيل سماعة الرأس إلى مقبس سماعة الرأس المكشوف، وتذكر إحكام حلقات الاحتفاظ.

### تغيير الملفات

لتغيير ملف، اتبع خطوات "تجميع الكاشف" المرفقة بالملف في صفحة 8 في الاتجاه المعاكس لإزالة الملف، ثم كرر الخطوات بالترتيب من أجل الملف البديل.

تحقق دائما من أن موصل الملف جاف وخالي من الحصى والغبار قبل الاتصال بالكاشف.

### ملاحظة



جميع ملفات Minelab GPZ تأتي ويكون الملف مجمع مسبقا مع العمود السفلي. ولا ينصح بتفكيك الملف من العمود السفلي الخاص به.



صوت الوحدة WM 12

ملاحظة



إذا كنت تستخدم WM 12 للاستماع إلى الصوت، قم بإرفاق WM 12 لنفس الجانب من جسمك مثل الكاشف، وذلك باستخدام مشبك الحزام المزود. وهذا يضمن الإشارة اللاسلكية الأكثر موثوقية.

للاستماع إلى الصوت عبر WM 12، أدخل قابس سماعة الرأس في مقبس WM 12 لسماعة الرأس.

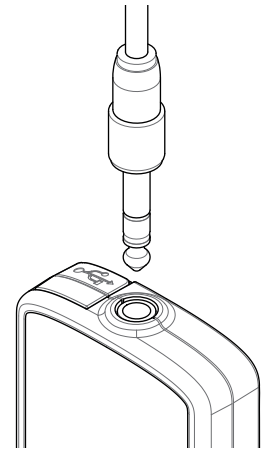

يجب أن يكون WM 12 مرتبطًا لاسلكيًا مع جهاز الكشف باستخدام عملية الاتصال اللاسلكية لسماع الصوت. انظر صفحة 15 لتعليمات الاتصال بـ WM 12.

ملاحظة



يمكن استخدام WM 12 بدون سماعات الرأس، حيث أنها تمتلك مكبر صوت متضمن. لمزيد من المعلومات حول WM 12 انظر صفحة 15.

ذراع الدليل GA 10

أن ذراع الدليل GA 10 هو ملحق اختياري والذي يساعد على تقليل التعب أثناء الكشف لجلسات طويلة كما أنه يزيد من دقة المسح. ويتم تعليق GA 10 على العمود الأوسط ويتميز بوجود رابط فليكس وحزام لسهولة التكييف. ويتم تضمين كليب AC مع GA 10 بحيث يمكن أن يثبت بالكاشف عندما لا يكون قيد الاستعمال.

تجميع GA 10

1. قم بتركيب حزام العمود إلى الرابط فليكس بواسطة حلقات نهاية الحزام من خلال الفتحة الأضيق. قم بالسحب حتى يتم القبض على الحزام بواسطة الرابط فليكس.

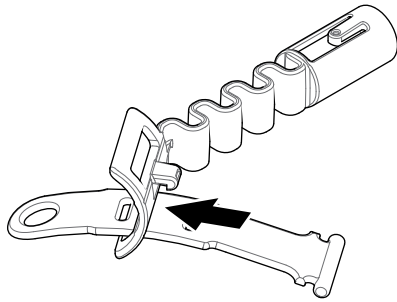

2. قم بتركيب وصلة فليكس للعمود GA 10. قم بمحاذاة الثقوب في العمود مع المفاتيح على الرابط فليكس. ادفع الرابط فليكس على نهاية العمود حتى يستقر في مكانه.

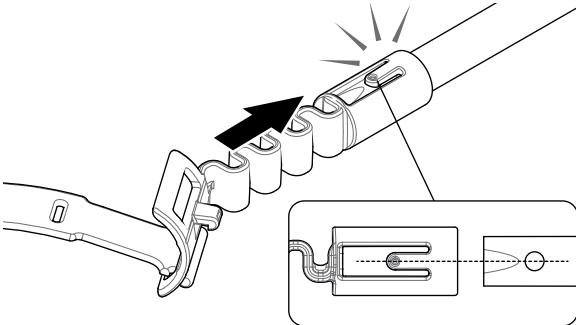

3. قم بتركيب المشبك C، بحيث يكون الخطاف يشير ناحية مقبض GA 10. قم بالضغط الحازم لكبس المشبك على العمود.

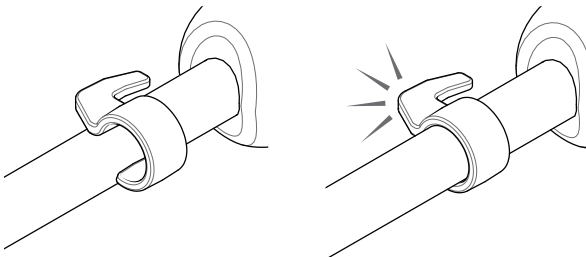

قم بتركيب GA 10 إلى الكاشف الخاص بك

أن GA 10 يمكن تجميعها إلى الكاشف بحيث تناسب مستخدمين اليد اليسرى أو اليمنى. توضح هذه الخطوات كيفية التجميع لمستخدم اليد اليمنى. أما لمستخدم اليد اليسرى، قم بتنفيذ نفس الخطوات مع

### PRO-SWING 45

أن GPZ 7000 يأتي مع سترة PRO-SWING 45 والتي تقوم بتوزيع وزن الكاشف بالتساوي بين كتفيك، عبر الدعامة L ، مما يجعل حركة الكاشف أخف وزنا.

كما أنه يتم تعزيز توزيع الوزن عند استخدام PRO-SWING 45 مع المرفقات الاختيارية المدرجة.

#### المرفقات الاختيارية ل PRO-SWING 45

وبالإضافة إلى سترة كشف PRO-SWING 45 ، تم تضمين المرفقات التالية:

- دعامة L إضافية
  - قطعة التعارض بالسترة وهي مصممة لزيادة خفض التعب خلال الكشف لجلسات طويلة من خلال توزيع وزن الكاشف أكثر بالتساوي على كلا الجانبين من الجسم.
- ارجع إلى دليل تعليمات PRO-SWING 45 المضمن مع الكاشف للحصول على معلومات تتعلق بتجميع وتركيب سترة الكشف PRO-SWING 45، ودعامة L لاضافية، وقطعة التعارض بالسترة.

GA 10 على الجانب الأيسر من الكاشف.

1. ضع الرابط فليكس في حوالي نصف الطريق أسفل العمود الأوسط للكاشف.

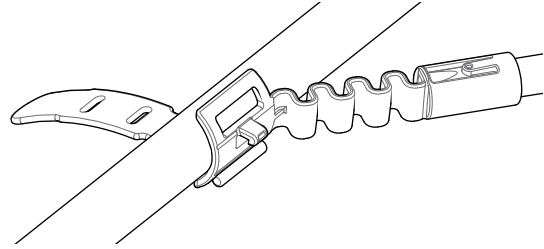

2. لف الحزام حول العمود ومرر نهاية الحزام من خلال الفتحة التي على الرابط فليكس. اسحب الحزام بحزم حتى يمر رابط فليكس من خلال الفتحة الأولى على الحزام.

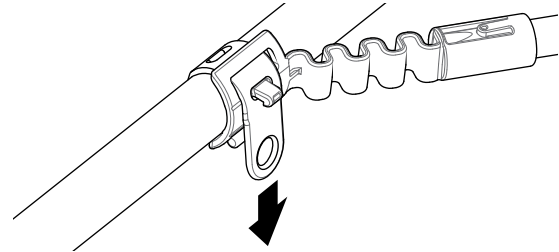

#### ملاحظة

قم بضبط موضع GA 10 على العمود حتى يكون مريحا عندما يتأرجح كاشف.

#### تخزين GA 10

لتركيب GA 10 إلى الكاشف، قم بوضع عمود GA 10 موازيا إلى عمود الكاشف وقرم بزلق المشبك C إلى نقطة مرفق دليل الذراع على الكاشف.

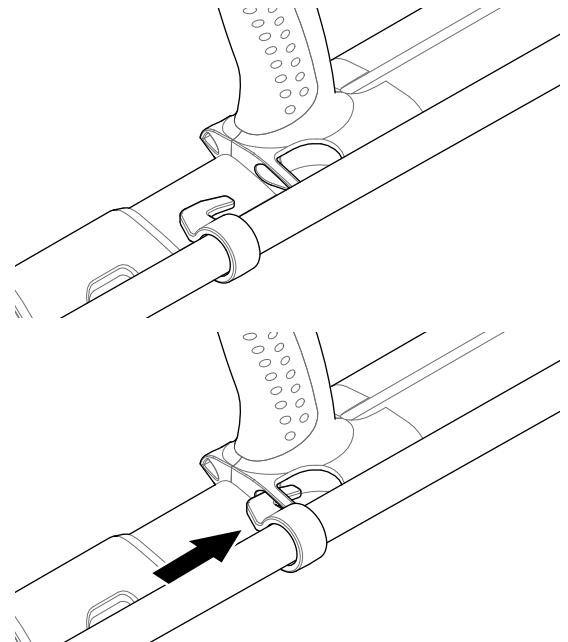

## شحن البطاريات

### شاحن البطارية BC 10

#### تحذير



لا تغمر الشاحن BC 10 في أي سائل أو تسمح بدخول الماء.

يتم تزويد شاحن البطارية BC 10 إلي جهاز الكاشف، ويستخدم لإعادة شحن بطارية أيون ليثيوم.

يمكن تزويد BC 10 بالطاقة من خلال ما يلي:

- حزمة القابس AC المزودة (100-240V AC)
- أنظمة الشاحن النموذجي للسيارة 12V DC أو الشاحنة 24V.
- (إما عن طريق كابل قابس ولاعة السجائر أو بطارية كابل التوصيل المباشر المزودة)

يتم تزويد اتصال USB لشحن WM 12. (صفحة 14).

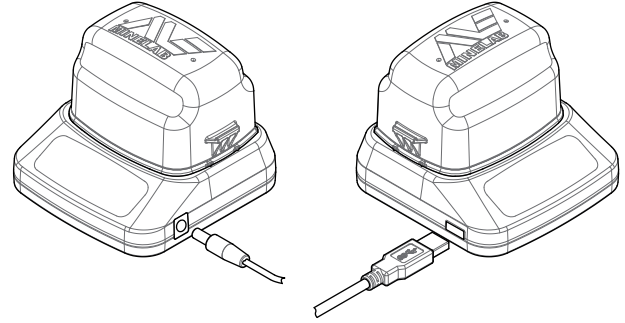

حزمة القابس، شاحن سيارة، اتصال محطة بطارية 12/24V

اتصال شاحن WM 12

يقوم مؤشرين LED ثنائي اللون موجودان على اللوحة الأمامية بتوفير معلومات عن شحن البطارية و حالة الطاقة.

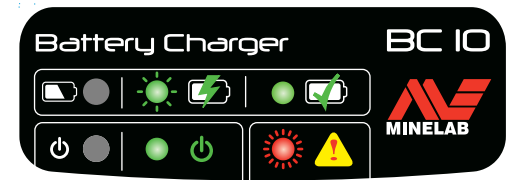

اللوحة الأمامية BC 10

#### مؤشر البطارية LED

لم توصل البطارية في الشاحن	أيقاف	
جاري شحن البطارية، التشغيل العادي	وميض أخضر بطئ	
يوجد خطأ بالشاحن	وميض أحمر سريع	
البطارية مشحونة بالكامل	أخضر ثابت	

#### مؤشر الطاقة LED

لا توجد طاقة مُدخلة، الشاحن في حالة إيقاف	أيقاف	
الجهد الكهربائي المُدخل صحيح، الشاحن في حالة تشغيل، التشغيل العادي	أخضر ثابت	
الجهد الكهربائي المُدخل غير صحيح، ربما الشاحن لا يعمل†	وميض أحمر سريع	
البطارية مشحونة بالكامل	أخضر ثابت	

† للجهد الكهربائي المُدخل بين 11 و 21 فولت DC، سيظل الشاحن يعمل ولكن البطارية سوف تستغرق وقتاً أطول للشحن إذا كان مؤشر LED للطاقة يعطي وميضاً أحمر.

#### بطارية GPZ 7000

أن الكاشف GPZ 7000 مزود ببطارية أيون ليثيوم (Li-Ion) الذكية القابلة لإعادة الشحن. يتم توفير هذه البطارية وهي مشحونة جزئياً ويجب أن يتم شحنها لمدة تصل إلى ثماني ساعات لتعظيم الاستخدام الأول الخاص بك. سوف يعمل الكاشف لمدة لا تقل عن ثماني ساعات باستخدام حزمة بطارية أيون الليثيوم.

#### ملاحظة

يجب أن يتم شحن البطارية كلما لم يُستخدم الكاشف لفترة طويلة من الزمن.

تشير أيقونة البطارية المعروضة على شريط حالة لوحة التحكم (صفحة 22) إلى مستوى الشحن الحالي، وتقدم تحذيراً مسبقاً عن الحاجة لإعادة الشحن أو استبدال البطارية. يتم عرض مستوى شحن البطارية في خمسة أجزاء، والذي سوف ينخفض تدريجياً خلال التشغيل بالنسبة إلى الشحن المتبقي في البطارية. عندما يختفي الجزء الأخير، فإن أيقونة البطارية سوف تتحول إلى اللون الأحمر وتبدء في الوميض، وسيتم عرض تحذير البطارية المنخفضة. وعندما تكون البطارية فارغة تماماً، سيقوم الكاشف بعرض رسالة ويغلق نفسه.

#### ملاحظة

يقوم الكاشف بتنظيم الجهد الكهربائي للبطارية بحيث يظل أداؤها ثابتاً بغض النظر عن الشحن المتبقي في البطاريات.



## تحذير

يجب فقط أن يتم استخدام كابل الاتصال المباشر مع بطارية 12V القياسية أو بطاريات السيارة 24V.

## بطارية WM 12

أن WM 12 تحتوي على بطارية أيون ليثيوم القابلة لإعادة الشحن، والتي يمكن شحنها بواسطة شاحن بطارية أيون ليثيوم أو منفذ USB القياسي.

يوصى بأخذ WM 12 معك وهي مشحونة بالكامل في كل مرة تذهب للكشف.

للحصول على معلومات عن فحص حالة شحن البطارية WM 12 انظر صفحة 22.

## شحن بطارية WM 12

1. قم بتوصيل كابل USB المزود إلى WM 12.

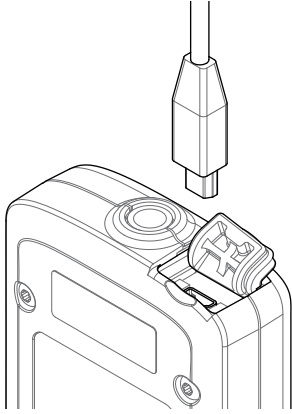

2. قم بتوصيل الطرف الآخر من كابل USB لشاحن البطاريات BC 10 أو مباشرة إلى منفذ USB على جهاز الكمبيوتر الخاص بك.

## إعادة شحن حزمة بطارية أيون ليثيوم

1. قم بإزالة حزمة البطارية من الكاشف وضعها في الشاحن، وتأكد من محاذاة دبائيس الموصل.

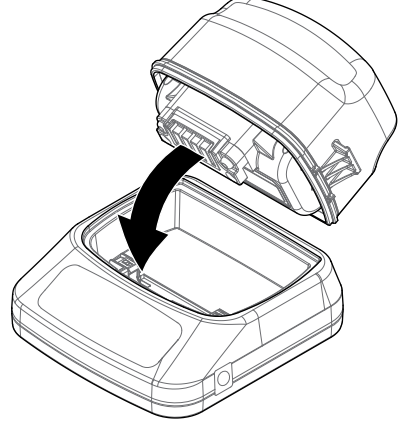

2. قم بإدراج حزمة القابس، أو ولاعة السجائر أو موصل كابل بطارية الاتصال المباشر في المقبس على الجانب الأيمن من الشاحن.

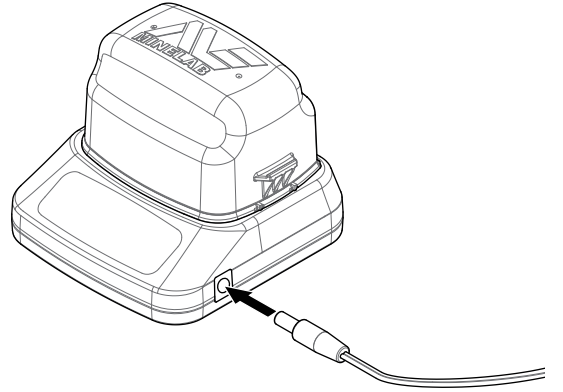

3. قم بتوصيل الطرف الآخر من الكابل في مقبس الحائط و قم بتشغيل المفتاح، أو أدخله في مقبس ولاعة السجائر في السيارة. إذا كنت تقوم باستخدام كابل بطارية الاتصال المباشر قم أولاً بإرفاق مقطع السلبية السوداء (-) إلى محطة البطارية السالبة (-)، ومن ثم مقطع الموجب الأحمر (+) في محطة البطارية الموجبة (+).

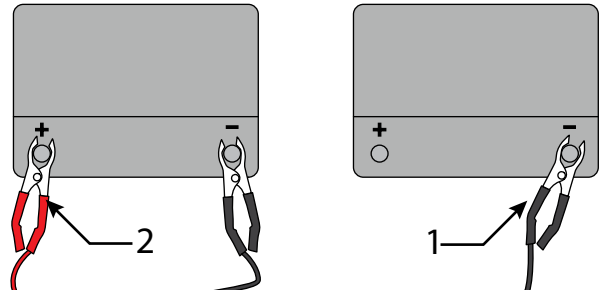

4. اترك البطارية لإعادة شحنها بالكامل. سوف يتوقف ضوء المؤشر الأخضر عن الوميض ويظل ثابتاً عندما تكون البطارية مشحونة بالكامل (وقد يستغرق هذا فترة تصل إلى أربع ساعات).

## وحدة الصوت اللاسلكية

تقوم وحدة الصوت اللاسلكية (WM 12) بتلقي الصوت اللاسلكي باستخدام تقنية الواي ستريم لتحقيق صوت واضح دون أي تأخير في الوقت مدرك.

أنه يحتوي على مكبر للصوت داخلي و مقبس سماعة الرأس ¼ بوصة للاستخدام مع اختيارك من سماعات الرأس. ويمكن استخدامه مع مشبك الحزام المزود.

أن WM 12 لديها 14 قناة، والتي تسمح باستخدام عدة كاشفات داخل نفس المنطقة دون تدهور في الأداء.

يجب توصيل WM 12 في الكاشف GPZ 7000 كما هو موضح أدناه قبل أن تتمكن من استقبال الصوت اللاسلكي.

قائمة الإعدادات وقم باختيارها لبدء تسلسل الدليل.

أثناء تسلسل الدليل، سيتم عرض القناة المتاحة عشوائيًا. لتغيير القناة، اضغط على أزرار الأسهم اليمين أو اليسار. اضغط على اختيار Select لتأكيد القناة.



تسلسل دليل توصيل WM 12 يظهر اختيار القناة

سوف يظهر شريط العد تنازلي في أسفل يمين شاشة الدليل. إذا لم يتم توصيل WM 12 قبل انتهاء العد التنازلي (20 ثانية)، سيتم مطالبتك بتحديد إما الإلغاء Cancel أو إعادة المحاولة Retry. حدد إعادة المحاولة لتكرار تسلسل دليل الاتصال WM 12.

قم باستخدام وظيفة اللاسلكية على صفحة الإعدادات لتمكين أو تعطيل اللاسلكية (صفحة 32). من المستحسن تعطيل اللاسلكية عند عدم استخدام WM 12 للحفاظ على عمر بطارية الكاشف.

## تحذير



لا تعمر WM 12 في أي سائل أو تسمح بدخول الماء.

## ملاحظة



أن مؤشر LED التوصيل WM 12 قد يصدر وميضاً أحمر في بعض الأحيان عندما تعمل WM 12 بشكل صحيح. هذا يدل على وجود تدهور متقطع في الاتصالات اللاسلكية وهذا للعلم فقط- يمكن تجاهل الأمر ما لم يومض الأحمر باستمرار.

إذا كان التوصيل LED يومض أحمر باستمرار، فإنه قد تم فقد الاتصال بالكاشف. اختار وظيفة قم بتوصيل WM 12 لإعادة WM 12.

يشار أيضاً إلى فقدان الاتصال بأيقونة اللاسلكي على شريط الحالة (صفحة 22).

## إعادة ضبط WM 12

إذا واجهت أي صعوبات مع WM 12 الخاص بك، قم بإعادة ضبط الجهاز باستخدام نهاية مشبك ورتي للضغط على زر إعادة الضبط.

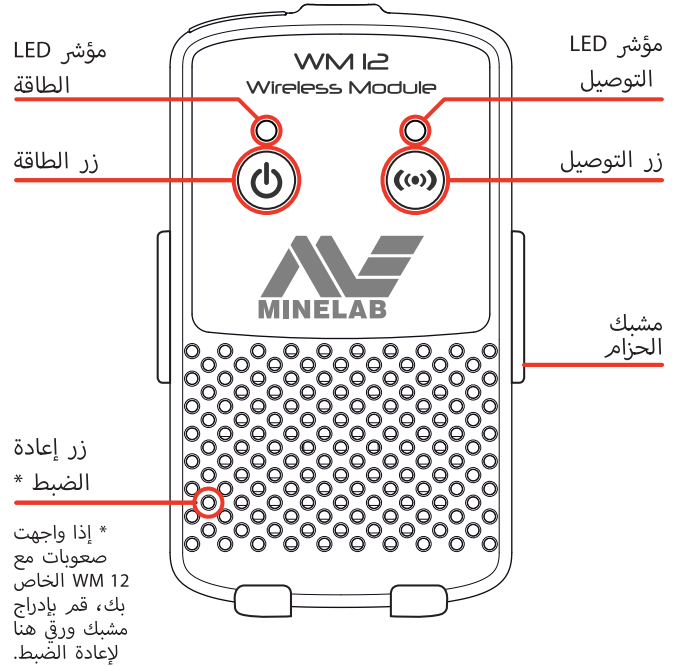

## توصيل WM 12

تأكد من أن بطارية WM 12 مشحونة بالكامل قبل أن تذهب للكشف. للحصول على تعليمات حول كيفية شحن WM 12 الخاص بك، انظر صفحة 14.

أنه فقط من الضروري تنفيذ إجراء الاتصال اللاسلكي مرة واحدة، وبعد إعادة الضبط أو تحديث البرامج الثابتة. بعد الاتصال الأولي، فإن الكاشف و WM 12 سوف يتصلان تلقائياً عند تشغيل WM 12.

لتوصيل WM 12 إلى الكاشف الخاص بك، انتقل إلى "توصيل WM 12" في

## البداية السريعة

تحتوي لوحة التحكم بـ GPZ 7000 على شاشة عرض LCD كاملة الألوان وبها أزرار تحكم والتي تستخدم لتشغيل وظائف الكاشف، والتنقل في واجهة المستخدم GPZ 7000، وضبط إعدادات الكاشف.

### أكشف

اضغط للوصول والتنقل خلال ستة صفحات قائمة اكشف لتغيير إعدادات الكاشف الخاص بك.  
(صفحة 24)



### خريطة

اضغط للوصول إلى شاشة الخريطة والتنقل من خلال الصفحات الأربعة لقائمة الخريطة لتغيير إعدادات الكاشف الخاص بك.  
(صفحة 39)



### الطاقة

اضغط لتشغيل وإيقاف GPZ 7000  
اضغط مع الاستمرار (من إيقاف) للوصول إلى قائمة إعادة الضبط.

### العودة

اضغط للعودة إلى الشاشة السابقة  
اضغط مع الاستمرار للعودة إلى الصفحة الأولى في القائمة.

### السهم

استخدم أزرار الأسهم للتنقل أعلى وأسفل وإلى اليسار واليمين داخل الصفحات في القوائم.

### اختار (ضع علامة)

اضغط (من داخل شاشة القائمة) لاختيار خيار القائمة أو تأكيد إجراء.

### المشغل

اضغط مع الاستمرار لتنشيط وظيفة خيارات التراك "التتبع"  
(صفحة 31)

### التخزين

اضغط لتنشيط الوظيفة المختارة (الإضاءة الخلفية الافتراضية)  
(صفحة 47)

### أزرار المستخدم

اضغط لتنشيط الوظيفة المختارة (الإضاءة الخلفية الافتراضية)  
(صفحة 35)





# البداية السريعة

يحتوي هذا القسم على خطوات البداية السريعة لمساعدتك في الذهاب للكشف بسرعة وسهولة. ويشمل أيضا المعلومات التي من شأنها تعريفكم بقوائم GPZ 7000 ووظائفها.

## البداية السريعة

### ابدء الكشف سريعا مع هذه الخطوات الستة السهلة.

عندما يتم تشغيل الكاشف للمرة الأولى، أو بعد إعادة ضبط الكل، سوف يتطلب منك تحديد اللغة ووحدة الوزن والطول، والمنطقة زمنية قبل أن يتم عرض صفحة الكشف.

#### 1 التشغيل



اضغط على زر التشغيل بلوحة التحكم.

لا تضغط على أي زر إلا بعد ظهور مؤشر البطارية على شريط الحالة.

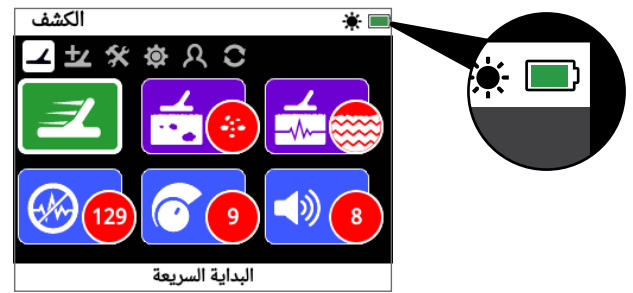

#### 4 إلغاء الضوضاء

قم بتنفيذ إلغاء الضوضاء للحد من الضوضاء عن طريق اتباع تسلسل الدليل.

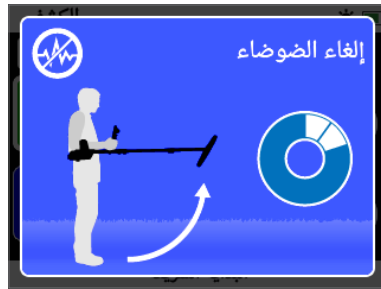

#### 5 التراك السريع

قم بتنفيذ التراك "التتبع" السريع لموازنة الأرض عن طريق اتباع التعليمات التي تظهر على الشاشة. من المهم جدا الحفاظ على الملف أقرب ما يمكن إلى الأرض، والمسح مرارا وتكرارا على نفس المكان. فسوف يصبح الصوت أكثر هدوءا سريعا.

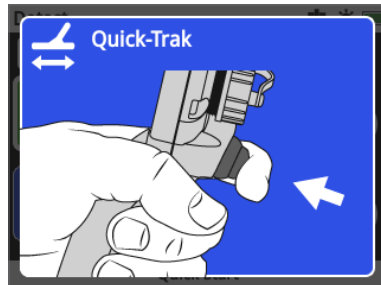

#### 2 اختار البداية السريعة



الوظيفة الأولى على صفحة الكشف هي البداية السريعة. ويتم ابرزها افتراضيا.

اضغط على اختيار لبدء تسلسل دليل البدء السريع.



#### 3 إعدادات إعادة الضبط

قم باختيار "إعد ضبط إعدادات الصوت والكشف" عندما يطلب منك تحديد الخيار.



#### 6 ابدء الكشف

إذا كنت تواجه أي صعوبات في استخدام الكاشف بعد تغيير أي إعدادات، قم بتشغيل تسلسل دليل البدء السريع مرة أخرى لإعادة ضبط الكاشف بسهولة والعودة إلى الكشف.

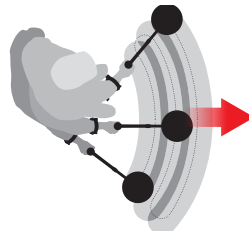

خذ الدليل الميداني المتضمن مع GPZ 7000 الخاص بك عندما تذهب للكشف من أجل المرجعية.

قم بقراءة دليل التعليمات على ال-CD للمزيد من المعلومات حول عمليات متقدمة للكاشف.

### التنقل خلال صفحات قائمة الكشف

في قائمة الكشف، قُم باستخدام أزرار الأسهم أعلى وأسفل واليسار واليمين في التنقل بين الصفحات ووظائف الصفحات. اضغط زر اختار لتنشيط وظيفة أو خيار تم تحديده.

الضغط على زر الكشف سيقوم بدورة خلال صفحات الكشف. الضغط على زر الكشف عندما تكون في الصفحة الأخيرة في القائمة سوف يعود بك إلى الصفحة الأولى في القائمة (صفحة الكشف).

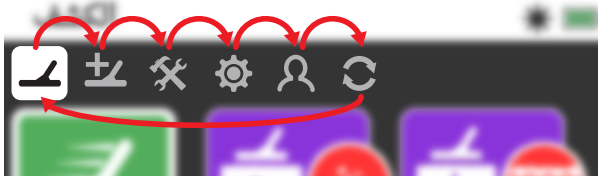

دورة خلال صفحات قائمة الكشف.

يمكنك أيضا العودة إلى الصفحة الأولى في قائمة الكشف من أي صفحة في قائمة الكشف عن طريق الضغط مع الاستمرار على زر العودة.

### التنقل خلال صفحات قائمة الخريطة

في قائمة الخريطة، قُم باستخدام أزرار الأسهم أعلى وأسفل واليسار واليمين في التنقل بين الصفحات ووظائف الصفحات. اضغط زر اختار لتنشيط وظيفة أو خيار تم تحديده.

الضغط على زر الخريطة سيقوم بدورة خلال صفحات الخريطة. الضغط على زر الخريطة عندما تكون في الصفحة الأخيرة في القائمة سوف يعود بك إلى الصفحة الأولى في القائمة (صفحة الخريطة).

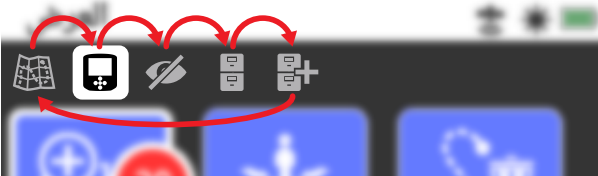

دورة خلال صفحات قائمة الخريطة.

يمكنك أيضا العودة إلى الصفحة الأولى في قائمة الخريطة من أي صفحة في قائمة الخريطة عن طريق الضغط مع الاستمرار على زر العودة.

## قوائم GPZ 7000

تحتوي واجهة المستخدم الرسومية GPZ 7000 على اثنين من القوائم الرئيسية والتي توفر لك الوصول إلى جميع وظائف وإعدادات GPZ 7000:

- قائمة الكشف
- قائمة الخريطة

يمكن الوصول إلي كل قائمة رئيسية مباشرة عن طريق الضغط على زر التحكم المناسب.



للوصول إلى قائمة الكشف، اضغط على زر الكشف.



للوصول إلى قائمة الخريطة، اضغط على زر الخريطة.

يتم عرض كل قائمة على شكل سلسلة من شاشات تحتوي على وظائف مجمعة. ويشار إلى هذه الشاشات المنفصلة كصفحات. وتتمثل هذه الصفحات من قبل صف من الايقونات في أعلى كل قائمة. لمزيد من المعلومات حول عناصر الشاشة في واجهة المستخدم الرسومية GPZ 7000، انظر صفحة 22.

### قائمة الإتقال

في قوائم الكشف والخريطة، يتم استخدام أزرار الأسهم أعلى وأسفل واليسار واليمين في التنقل حول الصفحات. يتم استخدام زر اختار (علامة) لتنشيط أو تأكيد وظيفة أو خيار تم تحديده.

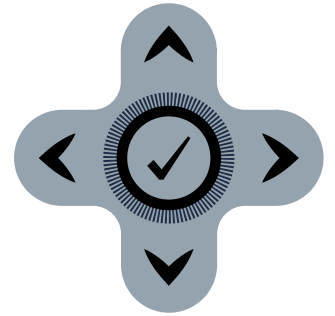

أزرار أعلى وأسفل واليسار واليمين واختار

## قائمة الكشف

هذه القائمة تحتوي على الوظائف والإعدادات المتعلقة بالكاشف. يمكنك تغيير إعدادات الصوت، ولوحة التحكم، والكشف والتوصيل عبر الصفحات الستة التالية:

- الكشف
- الكشف الزائد
- الإعدادات
- التفضيلات
- زر المستخدم
- إعادة ضبط

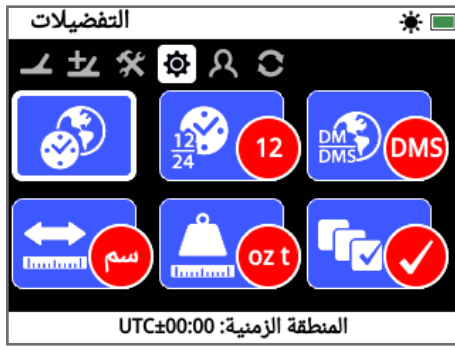

صفحة التفضيلات (صفحة 34)



صفحة الكشف (صفحة 25)

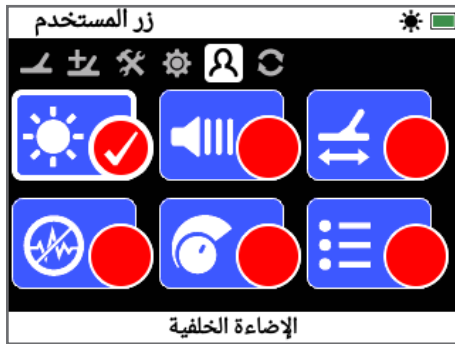

صفحة زر المستخدم (صفحة 35)

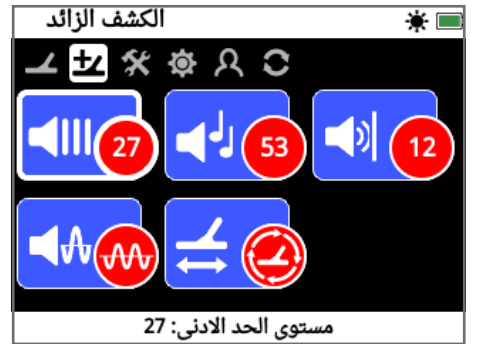

صفحة الكشف الزائد (صفحة 29)



صفحة إعادة ضبط (صفحة 37)

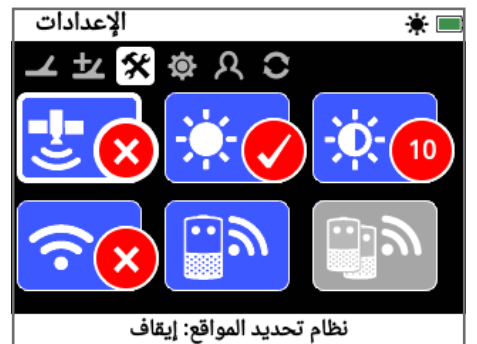

صفحة الإعدادات (صفحة 32)

## قائمة الخريطة

هذه القائمة تحتوي على الوظائف والإعدادات المتعلقة بالخريطة ونظام تحديد المواقع GPS المدمج. تم تجميعهم في الصفحات الخمس التالية:

- خريطة
- العرض
- شاهد
- GeoStore
- قمر بإنشاء بيانات GeoData

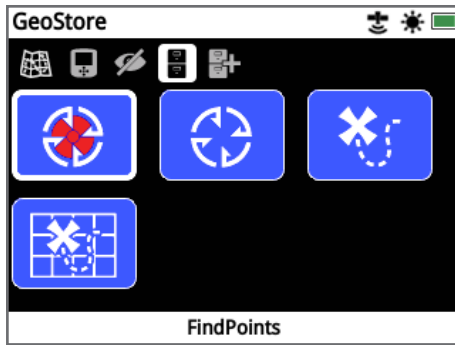

صفحة GeoStore (صفحة 44)

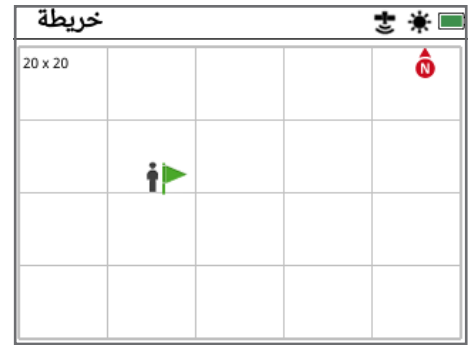

صفحة خريطة (صفحة 39)

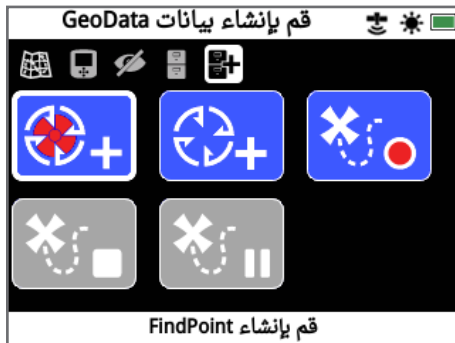

صفحة قمر بإنشاء بيانات GeoData (صفحة 47)



صفحة العرض (صفحة 42)

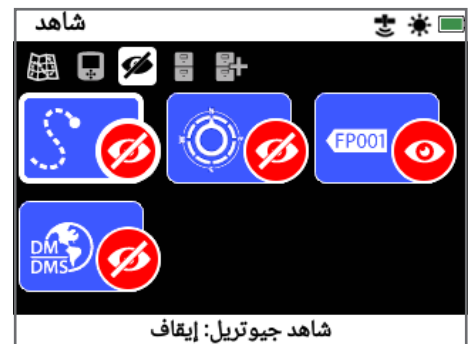

صفحة شاهد (صفحة 43)

## لوحة تحكم GPZ 7000

### عناصر الشاشة

تعرض واجهة المستخدم الرسومية بـ GPZ 7000 على لوحة التحكم جميع معلومات الكشف وخيارات إعدادات الكاشف.

تحتوي الشاشة النموذجية على ما يلي:

- **شريط الحالة** - انظر عناصر شريط الحالة للحصول على معلومات مفصلة.
- **أيقونات الصفحة** - صف من الأيقونات توجد مباشرة تحت شريط الحالة وتمثل صفحات ضمن القائمة. يظهر مربع أبيض حول الصفحة الحالية.
- **الوظيفة** - مستطيل أخضر أو أرجواني أو أزرق أو رمادي يحتوي على أيقونة بيضاء. كل واحد يمثل وظيفة كاشف.
- **حالة الوظيفة** - دائرة حمراء تحتوي على أيقونة بيضاء تعرض الإعداد/الاختيار الحالي للوظيفة التي تمثلها.
- **وصف الوظيفة** - نص وصف الوظيفة الحالية المحددة.

### عناصر شريط الحالة

يتم عرض شريط الحالة في الجزء العلوي من جميع الشاشات ويوفر المعلومات عن توصيل WM 12 ، ونظام تحديد المواقع GPS، و GeoHunt، والإضاءة الخلفية، والكاشف و مستويات البطارية WM 12. كما أنه يعرض أيضا اسم الصفحة التي يتم عرضها حاليا.

يتم تمثيل كل وظيفة بواسطة أيقونة. يمكن أن تختلف الأيقونة أو قد تختفي طبقا لكل تغيير بحالة الوظيفة. لمزيد من التفاصيل عن أيقونات شريط الحالة وحالتها المختلفة ارجع إلى جدول "ملخص أيقونات شريط الحالة".



### ملخص أيقونات شريط الحالة

سماعات الرأس متصلة بـ GPZ 7000	متصلة	غير متصلة	سماعات الرأس متصلة بـ WM 12	متصلة	غير متصلة
متصلة بـ GPZ 7000	لا يوجد أيقونة	لا يوجد أيقونة	متصلة بـ WM 12	لا يوجد أيقونة	لا يوجد أيقونة
فقدان الاتصال	متصلة	غير متصلة	سماعات الرأس متصلة بـ WM 12	لا يوجد أيقونة	لا يوجد أيقونة
اللاسلكي	تشغيل، غير متصل	تشغيل، غير متصل	اللاسلكي	لا يوجد أيقونة	لا يوجد أيقونة
بطارية WM 12	20%	40%	بطارية WM 12	20%	40%
نظام تحديد المواقع GPS	تشغيل وثابت	تشغيل، غير ثابت	نظام تحديد المواقع GPS	لا يوجد أيقونة	لا يوجد أيقونة
GeoHunt	متوقفة مؤقتا	تسجيل	GeoHunt	لا يوجد أيقونة	لا يوجد أيقونة
الإضاءة الخلفية	تشغيل	إيقاف	الإضاءة الخلفية	لا يوجد أيقونة	لا يوجد أيقونة
بطارية GPZ 7000	20%	40%	بطارية GPZ 7000	20%	40%



عناصر شاشة الصفحة النموذجية لـ GPZ 7000.

إذا كانت هناك وظيفة غير متوفرة حاليا للاختيار، سوف تظهر بشكل رمادي كما هو مبين..



## أنواع شاشات الاختيار

عند اختيار وظيفة على الصفحة، سوف تظهر الخيارات المتعلقة بهذه الوظيفة. وسوف تكون هذه الخيارات قابلة للتعديل عن طريق شريط التعديل، أو مربع الاختيار، أو قائمة الاختيار، أو اختيار علامة التحقق.

### شريط التعديل

شريط مع الخطوات التدريجية التي يمكن زيادتها (زر السهم الأيمن) أو نقصها (زر السهم الأيسر). التعديلات تحدث في الوقت الحقيقي، وأي تغييرات نافذة المفعول فوراً.



مثال لشريط التعديلات

### قائمة الاختيار

حدد خياراً من قائمة. والخيار الذي اخترته نافذاً بمجرد الضغط على اختار.



مثال لقائمة الاختيار

### مربع الاختيار

اختر أحد الخيارات المتاحة. والخيار المحدد نافذاً بمجرد الضغط على اختار. وضع نقطة حمراء على تحديثات إيقونة الوظيفة لعرض معلومات حول الخيار المحدد.



مثال لمربع الاختيار

### اختيار مربع التحقق

يسمح باختيار وظيفة واحدة فقط. انتقل إلى العنصر الذي تريد تحديده واضغط على الزر اختار. ستظهر علامة صح في دائرة حالة الوظيفة لإظهار أي من الوظائف الست تم تعيينها حالياً. ستبقى كل الدوائر الأخرى فارغة.

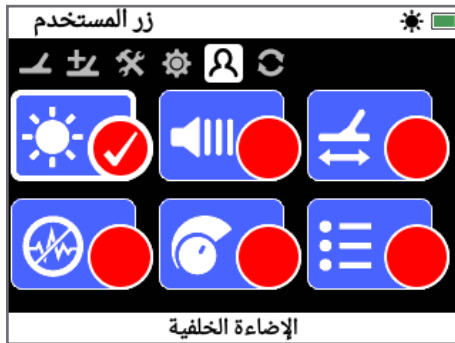

مثال لشاشة اختيار مربع التحقق

# قائمة الكشف

يصف هذا القسم كل وظيفة في قائمة الكشف بـ GPZ 7000، ويشرح كيفية استخدامها لتحسين أداء الكاشف الخاص بك.

استخدم زر الكشف للوصول إلى صفحات قائمة الكشف.





## الكشف



أن صفحة الكشف هو المكان الذي يمكنك فيه ضبط كل وظائف الكاشف الأساسية.

تحتوي صفحة الكشف على الوظائف التالية:

- البداية السريعة
- نمط الذهب
- نوع الأرض
- قناة إلغاء الضوضاء
- الحساسية
- حجم الصوت

## إنتاج عالي



هذا الإعداد هو الأمثل للبحث عن شذرات الذهب الصغيرة ومتوسطة الحجم (عادة  $\geq 0.1$  حتي 50 غراما)، ولديها أيضا أداء جيدا للكشف عن الشذرات الأكبر في الأرض الضحلة. وسوف يقوم هذا الوضع بتوفير الاكتشافات الذهبية الأكثر وعلى هذا النحو هو وضع موصى به.

## عام



يوفر هذا الإعداد أداء جيدا بصفة عامة في الكشف عن الشذرات الذهبية من مختلف الأحجام (عادة 5-50 غرام) وعلى جميع الأعماق، ولكن قد يقوم بتفويت بعض الأهداف الصغيرة جدا، والسطحية وبعض الأهداف العميقة جدا.

## عمق أكثر



تم تصميم هذا الإعداد على وجه التحديد للبحث عن الشذرات المدفونة عميقا. الشذرات الكبيرة، والعميقة (عادة  $\leq 50$  غراما) تنتج استجابات صوتية معقدة ودقيقة، لذلك يجب استخدام هذا الإعداد فقط من قبل المشغلين المهرة. قد يتم تفويت الأهداف الضحلة مع هذا الإعداد بالمقارنة مع إعدادات "إنتاج عالي" أو "عام". لا ينصح بهذا الإعداد للاستخدام العام.



صفحة الكشف

## ملاحظة



سوف تصبح نغمة الحد صامتة لثانية واحدة تقريبا بمجرد اختيار إعداد نمط الذهب الجديد.

قُم بإجراء إلغاء الضوضاء (صفحة 26) والترك السريع Quick Trak (صفحة 31) في كل مرة تقوم فيها بتغيير إعداد نمط الذهب.

سوف تتغير وظيفة نمط الذهب تلقائيا إلى إنتاج عالي، وستكون غير قابلة للوصول إذا تم ضبط وظيفة نوع الأرض إلى حد. وسوف تكون غير قادرا على اختيار نمط ذهب مختلف حتى يتم تغيير نوع الأرض إما إلى عادي أو صعب.

## البداية السريعة



تقدم البداية السريعة التعديل الأقل من الإعدادات وتعتبر مثالية للمستخدمين الجدد. عندما يتم اختبار البداية السريعة، يبدأ تسلسل دليل البدء السريع. سوف يقوم هذا بتوجيهك من خلال خطوات البداية السريعة لبدء الكشف بسرعة وسهولة. راجع صفحة 18 للحصول على تعليمات البداية السريعة.

## نمط الذهب



تسمح وظيفة نمط الذهب لك بتحسين الكاشف للبحث عن أنواع معينة من الذهب.

الخيارات المتاحة هي:

- إنتاج عالي (الافتراضي)
- عام
- عمق أكثر

## نوع الأرض



عندما تقوم بالكشف في الأرض التي بها مستويات عالية من التمعدن، قد تنتج حركة الكاشف على الأرض إشارات خاطئة. وتعرف هذه الإشارات غير المرغوب فيها بضوضاء الأرض. وقد تم تصميم GPZ 7000 للحد من الضوضاء غير المرغوب فيها من الأرض. إن إعداد نوع الأرض يتحكم في كمية ضوضاء الأرض غير المرغوب فيها والتي سيزيلها الكاشف من الصوت.

الخيارات المتاحة هي:

- عادي
- صعب (افتراضي)
- حاد

### عادي



ينبغي استخدام هذا الإعداد في المناطق حيث تعرف فيها الأرض بكونها أرض 'هادئة'. إذا سمعت ضوضاء الأرض غير المرغوب فيها أثناء كشفك في الإعداد عادي، يجب التغيير إلى الإعداد صعب.

### صعب



يوصي بهذا الإعداد في المناطق التي عادة ما يتم العثور فيها على الذهب ذات المستويات العالية من التمعدن مما يجعل الأرض "صاخبة".

### حاد



يهدف هذا الإعداد للاستخدام في المناطق ذات المستويات العالية للغاية للتعدين. يجب فقط أن يُستخدم هذا الإعداد في الحالات التي يكون فيها العمل في الإعداد صعب يتطلب منك رفع الملف فوق سطح الأرض للقضاء على ضوضاء الأرض الصاخبة.

عند اختيار هذا الإعداد، فإن وظيفة نمط الذهب سوف تتغير إلى إنتاج عالي وتظهر باللون الرمادي. سوف تكون وظيفة نمط الذهب غير قابلة للوصول حتى يتم تغيير نوع الأرض إما إلى عادي أو صعب.

### ملاحظة



عند تغيير إعداد نوع الأرض، فسوف تصبح نغمة الحد صامتة لثانية واحدة تقريبا بمجرد تحديد إعداد جديد. قُم بإجراء الغاء الضوضاء (صفحة 26) والترك السريع QuickTrak (صفحة 31) في كل مرة تقوم فيها بتغيير إعداد نوع الأرض. من المهم أن تختار الإعداد الأمثل لكل من نوع الأرض ووظائف نمط الذهب، للتأكد من أنك لا تفوت أي ذهب.

## قناة إلغاء الضوضاء

قد يصبح GPZ 7000 صاخبا بسبب التداخل الكهربائي من خطوط الكهرباء، والمعدات الكهربائية أو أجهزة الكشف الأخرى العاملة القريبة. يتجرم الكاشف هذا التدخل في صورة



اكتشافات غير متناسقة، وغير منتظمة.

تسمح وظيفة قناة إلغاء الضوضاء لك بالقضاء على التدخل الكهرومغناطيسي (EMI) أو "الضوضاء" من الكاشف.

الخيارات المتاحة هي:

- أوتوماتيكي (افتراضي)
- يدوي

### ملاحظة



من الأفضل تشغيل الكاشف عندما تكون في الهواء الطلق فقط وبعيدا عن مصادر التدخل الكهرومغناطيسي مثل خطوط الكهرباء وأبراج الهاتف. فقد تسبب هذه المصادر في أداء متقلب للكاشف، ويقوم بإعطاء إشارات خاطئة. هناك أيضا العديد من الأجسام المعدنية داخل المنزل، مثل المسامير في الأرض، والتسليح في الجدران، وأجهزة التلفزيون والأجهزة المنزلية الأخرى، التي قد تتداخل مع أو تزيد الحمل على الالكترنيات في الكاشف.

## الحساسية

تتحكم الحساسية في كمية التضخيم المُطبقة على الإشارات التي وردت إلى الكاشف. أن تحكم الحساسية لديه مجموعة من 1-20 مع الإعداد الافتراضي 9.



سوف يسمح إعداد الحساسية العالية للكاشف بالكشف عن الأهداف الأصغر أو الأعماق، ولكن قد يزيد هذا الأمر أيضا من آثار التداخل وضوضاء الأرض. ينصح باستخدام إعدادات الحساسية العالية فقط في ظروف الأرض خفيفة التمعدن والمناطق ذات التداخل المنخفض. في الأرض المعدنية للغاية، أو المناطق ذات التداخل العالي، يمكن لإعداد الحساسية المنخفض بتوفير أداء أفضل عن طريق الحد من الإشارات الخاطئة، مما يسمح بالاستماع إلي الذهب.

## ضبط إعدادات الحساسية

اختار الحساسية من صفحة الكشف. سوف يظهر شريط التعديل مع نطاق من 1 إلى 20. أثناء الكشف، استخدم أزرار الأسهم الأيمن والأيسر لضبط الحساسية حتى تبدأ الإشارات الخاطئة في الحدوث. اخفض مستوى الحساسية بصورة تكفي أن تختفي هذه الإشارات الخاطئة. اضغط اختار عند الإنتهاء. سوف تصبح نغمة الحد صامتة لثانية واحدة تقريبا مع كل ضغطة زر.

## إلغاء الضوضاء الأوتوماتيكي

يقوم إلغاء الضوضاء الأوتوماتيكي بالمسح والاستماع التلقائي إلى كل قناة تردد، ثم يختار واحدة ذات الأقل تداخل. أن الوضع الأوتوماتيكي هو الإعداد الموصى به.



## لتشغيل إلغاء الضوضاء الأوتوماتيكي:

1. ارفع الملف حتى يصبح العمود في وضع أفقي على الأرض، وتأكد من عدم وجود أي معادن بالقرب من الملف.

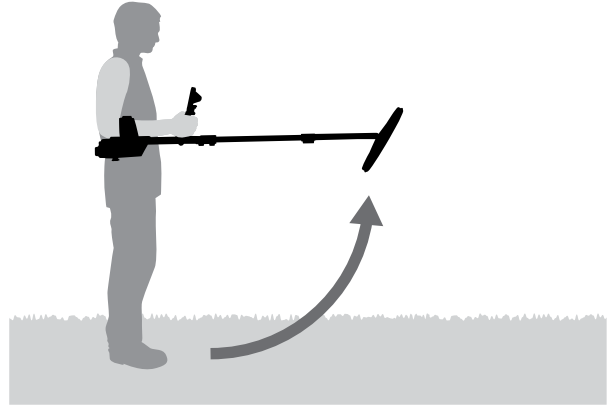

2. اختار وظيفة قناة الغاء الضوضاء، ثم أوتوماتيكي.

3. سوف يبدأ اختبار القناة الأوتوماتيكي. حافظ على الكاشف ثابتا أثناء عملية الاختيار، والتي قد تستغرق ما يصل إلى 55 ثانية. اضغط على زر العودة لوقف الغاء الضوضاء في أي وقت. سوف يتم إصدار ثلاثة صفافير طويلة عند اكتمال إلغاء الضوضاء. وسوف تظهر القناة المختارة في دائرة الوضع الحمراء.

## إلغاء الضوضاء اليدوي

يسمح الإعداد اليدوي لك بالاستماع إلى كل قناة حتى تتمكن من اختيار واحدة ذات الأقل تداخل يدويا. هناك 652 قناة للاختيار من بينها.



## من أجل الضبط اليدوي لإلغاء الضوضاء:

1. ارفع الملف حتى يصبح العمود في وضع أفقي على الأرض، وتأكد من عدم وجود أي معادن بالقرب من الملف.
2. اختار قناة الغاء الضوضاء، ثم اختار يدوي.
3. اضغط على أزرار السهم إلى اليسار أو اليمين لاختيار القناة. توقف واستمع إلى التداخل القادم من الكاشف. حافظ على الكاشف ثابتا أثناء هذه العملية. بمجرد العثور على القناة ذات التداخل الأقل، اضغط على اختار لضبط القناة والخروج من القائمة.

## حجم الصوت



يتحكم حجم الصوت في تضخيم الاستجابة الصوتية للهدف، نسبيا مع قوة إشارة الهدف. إن إعداد الصوت هذا هو الأكثر مماثلة إلى تعديلات حجم الصوت في الأجهزة الأخرى (مثل تحكيمات حجم الصوت في الراديو أو التلفزيون). ويمتلك تحكم حجم الصوت على مجموعة من 1-20 مع الإعداد الافتراضي لـ 8.

مع الإعداد 1، سيكون صوت إشارات الهدف الضعيفة هادئة، وسوف تبدو إشارات الهدف المتوسطة ومتوسطة المدى وإشارات الهدف القوية ذات صوت عال. سيكون هناك مزيد من التمايز بين نقاط قوة إشارة الهدف؛ ومع ذلك، فإن الإشارات الضعيفة ستكون من الصعب أن تسمع. مع الإعداد 20، سوف تتضخم كل إشارات الهدف إلى استجابة صوتية بصوت عال. في هذا الإعداد قد يكون هناك تفريق أقل بين الإشارات القوية والمتوسطة، ولكن إشارات الهدف الضعيفة سيكون من الأسهل أن تسمع.

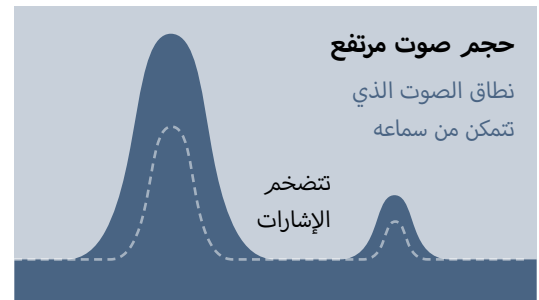

مسموعة الإشارة مع إعدادات الصوت العالية والمنخفضة

## ضبط إعدادات حجم الصوت

اختار وظيفة حجم الصوت من صفحة الكشف. سوف يظهر شريط التعديل مع نطاق من 1 إلى 02. استخدم أزرار السهم اليسار واليمين لزيادة أو نقصان حجم مستوى الصوت للوصول إلي مستوى مريح. اضغط اختار عند الانتهاء.

إذا كان مستوى الحد الأدنى منخفضا جدا، فقد لا يكون الاختلاف الطفيف الذي يسببه الهدف صغير أو العميق كافيا للاستماع. أن ضبط المستوى إلى أقل من الصوت المسموع سوف يضمن تشغيل صامت ولكن يمكنه أن يحجب الاستجابة الصوتية من الأهداف الصغيرة أو العميقة.

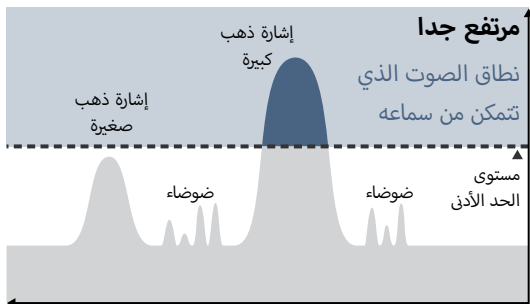
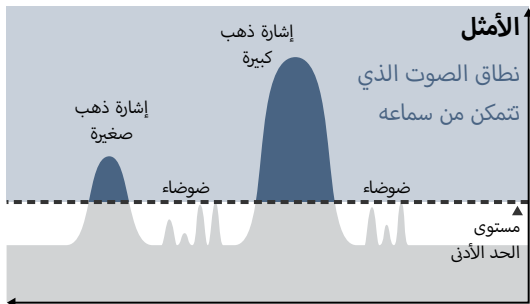
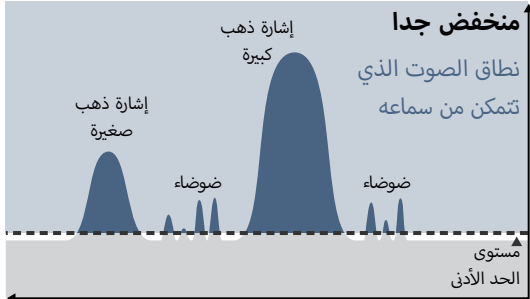

مسموعية الإشارة مع إعدادات مختلفة لمستوى الحد الأدنى

## نغمة الحد الأدنى

تسمح نغمة الحد الأدنى لك بضبط حدة نغمة الحد الأدنى. سوف يختلف السمع بين الأفراد، لذلك قم بضبط نغمة الحد الأدنى إلى المستوى الذي يكون مريحا بالنسبة لسمعك. تمتلك نغمة الحد الأدنى مجموعة من 1-100، مع الإعداد المسبق 53.



## الكشف الزائد

تحتوي صفحة الكشف الزائد على الوظائف التالية:

- مستوى الحد الأدنى
- نغمة الحد الأدنى
- حد حجم الصوت
- تعميم الصوت
- نمط الموازنة الأرضية



صفحة الكشف الزائد

## مستوى الحد الأدنى

يطلق على صوت الخلفية "الهمهمة" المستمرة التي يصدرها الكاشف اسم الحد الأدنى. تقوم الاختلافات في الحد الأدنى بمساعدتك على سماع الأهداف الصغيرة جدا والعميقة. يمتلك مستوى الحد الأدنى نطاق من 1-50، مع الإعداد المسبق 27.



يتم التحكم في مستوى الحد الأدنى بواسطة مستوى الحد الأدنى ونغمة الحد الأدنى. سوف يعتمد التعديل الصحيح لكلا من إعدادات الحد الأدنى على السمع الخاص بك والأصوات البيئية مثل الرياح.

## ضبط مستوى الحد الأدنى

اختار وظيفة الحد الأدنى من صفحة الكشف الزائد. سوف يظهر شريط التعديل مع نطاق من 1 إلى 50. استخدم أزرار السهم اليسار واليمين لزيادة أو نقصان مستوى الحد الأدنى إلى همهمة خافتة، ومسموعة.

اضغط اختار عند الانتهاء.

أن ضبط الحد الأدنى إلى همهمة مسموعة سوف يقوم بتسليط الضوء على الاختلافات في استجابة الإشارة والتي قد تشير إلى وجود هدف. إذا تغيرت ظروف التربة قد يحتاج مستوى الحد الأدنى إلى تعديل.

إذا كان مستوى الحد الأدنى مرتفعا جدا، سوف يكون من الصعب سماع الأهداف الخافتة فوق "همهمة" الحد الأدنى.

## حد حجم الصوت



يحدد حد حجم الصوت الحد الأقصى لحجم إشارات الهدف. عند الكشف، الصوت التي ينتجه الهدف يمكن أن يكون مرتفعا للغاية. قم بضبط حد الحجم للتأكد من أن الأهداف ذات الصوت العالي لا تؤذي أذنيك. يمتلك حد حجم الصوت مجموعة من 1-20، مع الإعداد المسبق من 12.

## ضبط حد حجم الصوت

اختر وظيفة حد حجم الصوت على صفحة الكشف الزائد. سوف يظهر شريط التعديل مع مجموعة من 1 إلى 20.

يتسبب المسح فوق هدف معدني كبير في إشارة بصوت مرتفع. أثناء حدوث ذلك، قم بزيادة أو نقصان حد حجم الصوت باستخدام أزرار الأسهم الأيمن والأيسر حتى تصبح الاستجابة ذات الصوت العالي في مستوى مريح.

اضغط على اختيار عند الانتهاء.

سوف يسمح حد حجم الصوت المرتفع بتفريق أكبر بين الهدف الصغير والكبير.

سوف يقوم حد حجم الصوت المنخفض بتقليل التفريق بين الهدف الصغير والكبير.

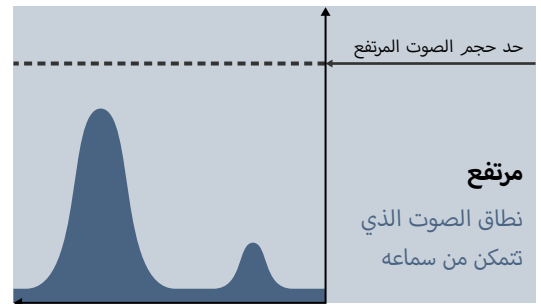
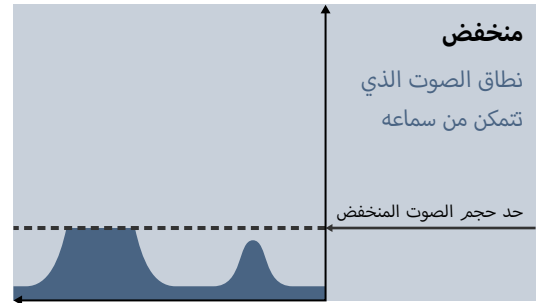

مسموعة الإشارة مع إعدادات مختلفة لمستوى الحد الأدنى

قد يؤدي تطبيق تنعيم الصوت إلى تفويت بعض الأهداف، وعلى هذا النحو، فمن المستحسن أن تقوم بخفض الحساسية وزيادة مستوى الحد الأدنى قبل أن تقرر ما إذا كان من الضروري إضافة تنعيم الصوت.

الخيارات المتاحة هي:

- إيقاف
- منخفض (افتراضي)
- مرتفع

## إيقاف



سوف لن تتغير الاستجابة الصوتية للكاشف.

هذا هو الإعداد الموصى به لأقصى قدر من الحساسية والأداء.

## منخفض



يتم تطبيق بعض من تنعيم الصوت. هذا هو الإعداد الموصى به للمستخدمين الذين لديهم صعوبة في التمييز بين أصوات الأهداف والاختلافات الصغيرة في الحد الأدنى.

## مرتفع



يتم تطبيق الحد الأقصى من تنعيم الصوت. يجب فقط أن يستخدم هذا الإعداد إذا ظل الحد الأدنى صاخبا بصورة غير مقبولة عند التشغيل في الوضع منخفض. قد تكون هناك حاجة لهذا الإعداد عندما تعمل في المناطق ذات المستويات العالية من التداخل الكهرومغناطيسي (EMI).

## نصيحة

قبل زيادة مستوى تنعيم الصوت، حاول القيام بالغاء الضوضاء الأوتوماتيكي لتقليل الضوضاء البيئية.

## تنعيم الصوت

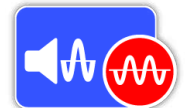

أن القدرة على سماع الاختلافات الصغيرة في الحد الأدنى هو أمر مهم، حتى لا يتم تفويت أي أهداف. يجد بعض المستخدمين اختلافات الحد الأدنى غير مريحة في الاستماع إليها، وقد يرغبوا في تخفيف الإشارات غير المنتظمة باستخدام وظيفة تنعيم الصوت.

## نمط الموازنة الأرضية

### يدوي

عند ضبط نمط الموازنة الأرضية يدوي، لن يقوم الكاشف بتتبع الأرض تلقائياً. عند استخدام النمط اليدوي يجب إجراء التراك السريع بانتظام للحفاظ على موازنة أرضية دقيقة.



يسمح نمط الموازنة الأرضية لك باختيار طريقة لـ"موازنة" الضوضاء غير المرغوب فيها من الأرض.



لشرح الموازنة الأرضية والتتبع، انظر الصفحة 50.

الخيارات المتاحة هي:

- أوتوماتيكي (افتراضي)
- يدوي

### أوتوماتيكي

تقوم الموازنة الأرضية الأوتوماتيكية بالتتبع التلقائي لمستويات تمعدن الأرض ويضبط توازن الأرض حسب الضرورة للحفاظ على الاستقرار واكتشاف العمق. أن أوتوماتيكي هو الإعداد الموصى به في نمط الموازنة الأرضية.



في النمط الأوتوماتيكي سوف تستقر الموازنة الأرضية تلقائياً، بعد التشغيل أو تغيير الإعدادات، في غضون 10 إلى 15 ثانية من الكشف العادي. اختياريًا، يمكن استخدام وظيفة التراك (التتبع) السريع لتسريع عملية التوازن التلقائي.

### استخدام التتبع (التراك) - السريع

1. قُم بالعثور على موقع خالي من المعادن، وبالقرب من المنطقة التي يجري الكشف فيها.
  2. بينما تأرجح الكاشف ذهاباً وإياباً على نفس الأرض، اضغط مع الاستمرار على المُشغل.
  3. سوف يظهر تسلسل الدليل على الشاشة لإظهار الإجراء المطلوب. يمكن إيقاف الدليل عبر أدلة على صفحة التفضيلات.
  4. سوف يقدم الصوت ردود الفعل أثناء عملية التراك السريع. يجب أن تُخفض الاستجابة الصوتية من تحرك الملف فوق الأرض بسرعة. وبمجرد أن تستقر الاستجابة الصوتية، حرر المُشغل لإكمال عملية التراك السريع.
- يمكن تكرار عملية التراك السريع على النحو المطلوب.



### ملاحظة

للحصول على أفضل النتائج من التراك السريع، قم بأرجحة الكاشف بمعدل ثابت، وحافظ على الملف بالقرب من الأرض قدر الإمكان بدون ملامسة للأرض.



ملاحظة

بمجرد تشغيل نظام تحديد المواقع GPS، سوف تظهر أيقونة SPG وامضة على شريط الحالة. عندما يتم إنشاء موقع محدد (والذي قد يستغرق عدة دقائق)، ستتوقف أيقونة GPS على شريط الحالة عن الوميض وسوف تكون مضبته باستمرار.

الإضاءة الخلفية

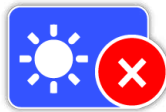

تمتلك الإضاءة الخلفية الخيارات التالية:

- إيقاف - الإضاءة الخلفية لا تعمل دائما
- تشغيل - الإضاءة الخلفية تعمل دائما (افتراضي)
- 20 ثانية - تعمل الإضاءة الخلفية عند الضغط على أي زر ثم تتوقف بعد 20 ثانية تلقائيا



20 ثانية



تشغيل



إيقاف

سقوط الإضاءة الخلفية

يمكن ضبط سقوط الإضاءة الخلفية بزيادات فردية تتراوح بين 1 إلى 10، مع ضبط افتراضي 10. و يتم تعديل السقوط باستخدام شريط التعديل.



اللاسلكي



يملك اللاسلكي الخيارات التالية:

- إيقاف (افتراضي)
  - تشغيل
- يقوم اللاسلكي بتشغيل وإيقاف صوت اللاسلكي. يجب تشغيل اللاسلكي من أجل استخدام الكاشف GPZ 7000 مع WM 12.



تشغيل



إيقاف

الإعدادات



تسمح لك صفحة الإعدادات بضبط نظام تحديد المواقع GPS للكاشف، والإضاءة الخلفية وإعدادات الاتصال اللاسلكي.

تحتوي صفحة الإعدادات على الوظائف التالية:

- نظام تحديد المواقع GPS
- الإضاءة الخلفية
- سقوط الإضاءة الخلفية
- اللاسلكي
- قمر بتوصيل WM 12
- قمر بتوصيل WM 12 إضافي

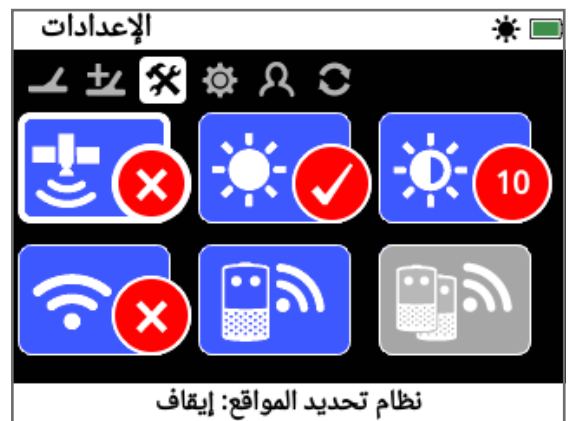

صفحة الإعدادات

نظام تحديد المواقع GPS



يملك نظام تحديد المواقع الخيارات التالية:

- إيقاف (افتراضي)
- تشغيل
- مُحسن



مُحسن



تشغيل



إيقاف

يجب ضبط نظام تحديد المواقع لوضع التشغيل قبل أن يمكن استخدام ميزات نظام تحديد المواقع.

يعتمد الإعداد المُحسن على نظام التعزيز القائم على الأقمار الصناعية (SBAS)، مما يحسن من دقة الـ GPS. وينبغي اختيار هذا الإعداد فقط في المواقع التي يكون فيها SBAS (أو النظام تكبير المساحة الواسعة) متاحا.



## إزالة عدة WM 12 إضافية

لإزالة جميع الـ WM 12 الإضافية، قُم بإعادة توصيل WM 12 الأساسي باستخدام وظيفة قُم بتوصيل WM 12.



### ملاحظة

سوف لن تقوم WM 12 الإضافية بتوليد صوت إذا لم تكن WM 12 الأساسية متصلة.

لن يتم عرض اتصال سماعة الرأس، والتوصيل، ومعلومات مستوى البطارية لـ WM 12 الإضافية عن طريق شريط الحالة. سوف يقوم شريط الحالة فقط بعرض المعلومات حول WM 12 الأساسية فقط.

## قُم بتوصيل WM 12

لتوصيل WM 12 إلى الكاشف، أختار قُم بتوصيل WM 12 ثم اتبع التعليمات التي تظهر من خلال الدليل.



ملاحظة: سيتم عرض دليل قُم بتوصيل WM 12 حتى لو تم "إيقاف" الأدلة في صفحة التفضيلات.

يمكن الاطلاع على معلومات أكثر تفصيلاً حول توصيل WM 12 في صفحة 15.

## قُم بتوصيل WM 12 إضافي

يتم استخدام وظيفة قُم بتوصيل WM 12 إضافي لتوصيل عدة WM 12 إضافية حتى يتمكنوا من الحصول على الصوت من GPZ 7000. يسمح التوصيل الإضافي لـ WM 12 لك باستخدام اثنين أو



أكثر من مكبرات الصوت أثناء الكشف لإعطاءك تجربة صوتية غامرة أكثر دون استخدام سماعات الرأس.

أن وظيفة قُم بتوصيل WM 12 إضافي سوف تكون غير قابلة للاختيار وستظهر باللون الرمادي حتى يتم توصيل WM 12 الأساسي عن طريق وظيفة قُم بتوصيل WM 12.



## توصيل عدة WM 12 إضافية

لتوصيل عدة WM 12 إضافية، اختار قُم بتوصيل WM 12 إضافي ثم اتبع الإرشادات المعروضة من قبل الدليل.

خلال الدليل، سيظهر شريط البحث في أسفل يمين شاشة الدليل ليظهر أن الكاشف يبحث عن WM 12. سوف يستمر هذا الأمر لمدة 20 ثانية أو حتى يتم توصيل WM 12 إضافية. يمكن إلغاء عملية التوصيل باستخدام زر العودة.

سوف تقوم WM 12 الإضافية بإصدار صوت عند اتصالهم بالكاشف، وسوف تبدأ بتوليد صوت الكشف.

ملاحظة: سيتم عرض دليل قُم بتوصيل WM 12 إضافي حتى لو تم "إيقاف" الأدلة في صفحة التفضيلات.



## التفضيلات

تمتلك صفحة التفضيلات الوظائف التالية:

- المنطقة الزمنية
- صيغة الوقت
- تنسيق الإحداثيات
- وحدات الطول
- وحدات الوزن
- الأدلة

## تنسيق الإحداثيات



يوفر تنسيق الإحداثيات تحويل إحداثيات الطول والعرض. وهناك نوعان من الخيارات المتاحة:

- DMS - درجة ° دقائق' ثواني" (الافتراضي)  
(مثال. 34 ° 54 '42 S 831 ° 33 '42 E)
- DM - الدرجات ° دقيقة. عشرية '  
(مثال. 34 ° 54.7098 S , 138 ° 33.4116 E)

## وحدات الطول



يمكن تشكيل وحدات الطول ل سم ومتر (افتراضي)، أو بوصة وباردة. وتحدد هذه الوظيفة وحدات القياس للخريطة، والملاحة، ودخول العمق ل FindPoints المخزنة.

## وحدات الوزن



يمكن تشكيل وحدات الوزن لأوقية تروي (افتراضي)، أو جرامات أو حبيبات، ويحدد وحدات القياس لوزن FindPoints المخزنة.

## الأدلة



تسمح الأدلة لك بتشغيل وإيقاف دليل التراك السريع والرسوم المتحركة، وهي في حالة تشغيل افتراضي. يظل تسلسل دليل وظائف قم بتوصيل WM 12 وقرم بتوصيل WM 12 إضافي في حالة تشغيل طوال الوقت.

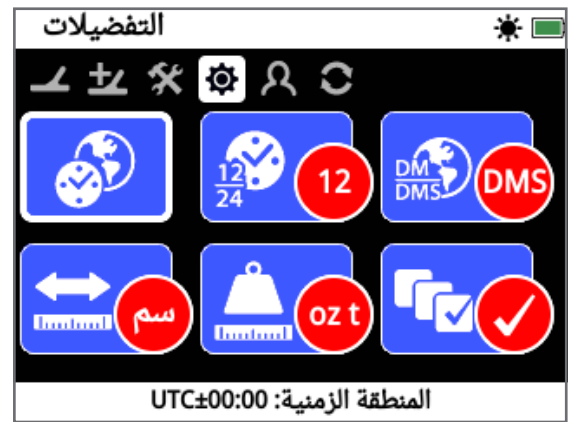

صفحة التفضيلات

## المنطقة الزمنية



تستند المنطقة الزمنية على التوقيت العالمي المنسق (UTC)، ونطاق الخيارات من UTC -12:00 إلى +14:00 UTC، وزيادة في 30 دقيقة من الزيادات.

## تنسيق الوقت



يمكن عرض الوقت إما في شكل 12 ساعة (الافتراضي) أو 24 ساعة.

## نمط الموازنة الأرضية

اضغط على زر المستخدم لعرض مربع اختيار نمط الموازنة الأرضية. اختار من بين إما أوتوماتيكي أو يدوي. (صفحة 35)

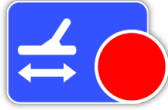

## إلغاء الضوضاء - يدوي

اضغط على زر المستخدم لعرض شاشة تعديل إلغاء الضوضاء اليدوي. ويمكن بعد ذلك تعديل قناة إلغاء الضوضاء باستخدام أزرار الأسهم الأيمن والأيسر. (صفحة 27)

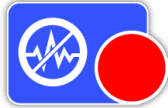

## الحساسية

اضغط على زر المستخدم لعرض شاشة تعديل الحساسية. ويمكن بعد ذلك تعديل الحساسية باستخدام أزرار الأسهم الأيمن والأيسر. (صفحة 27)



## المزيد

قم باختبار المزيد لعرض قائمة من الوظائف الإضافية لتعيين زر المستخدم.

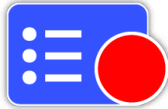

سوف تظهر قائمة الاختيار مع الخيارات التالية:

- نمط الذهب FindPoints
- نوع الأرض WayPoints
- إلغاء الضوضاء - أوتوماتيكي GeoHunts
- حجم الصوت تكبير الخريطة
- حد حجم الصوت إعادة التمركز
- نغمة الحد الأدنى أزل GeoTrail
- تعميم الصوت شاهد GeoTrail
- نظام تحديد المواقع GPS شاهد الأسماء
- سطوع الإضاءة الخلفية
- اللاسلكي
- قم بتوصيل WM 12
- قم بتوصيل WM 12 إضافي

## زر المستخدم



استخدم هذه الصفحة لتعيين وظيفة زر المستخدم.



زر المستخدم

يوفر زر المستخدم سهولة الوصول إلى الوظيفة المفضلة لديك. وهناك مجموعة واسعة من الوظائف التي يمكن أن تُعين إلى زر المستخدم. سيتم تفعيل الوظيفة المخصصة في كل مرة يتم الضغط فيها على زر المستخدم.

وظائف زر المستخدم المتاحة هي:

- الإضاءة الخلفية (إفتراضي)
- مستوى الحد الأدنى
- نمط الموازنة الأرضية
- إلغاء الضوضاء - يدوي
- الحساسية
- المزيد

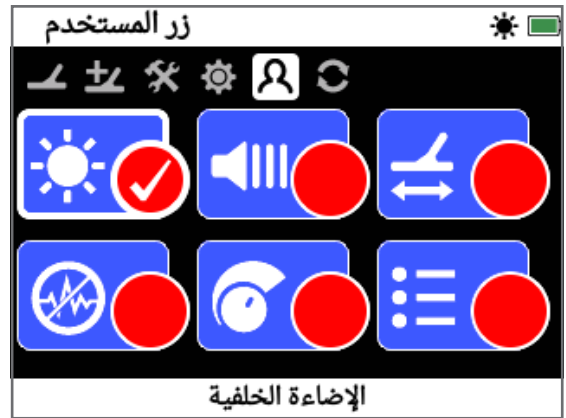

صفحة زر المستخدم

## الإضاءة الخلفية

أن الإضاءة الخلفية هي الوظيفة الافتراضية المعينة إلى زر المستخدم. اضغط لتشغيل الإضاءة الخلفية وإيقافها.



## مستوى الحد الأدنى

اضغط على زر المستخدم لعرض شاشة نطاق تعديل مستوى الحد الأدنى. ويمكن بعد ذلك زيادة أو نقصان الحد الأدنى باستخدام أزرار الأسهم الأيمن والأيسر. (صفحة 29)



### تعيين وظيفة إلى زر المستخدم

قم بتسليط الضوء على الوظيفة التي ترغب في تعيينها إلى زر المستخدم واضغط اختار. إذا قمت باختيار "المزيد" سوف تظهر قائمة الاختيار مع خيارات إضافية. انتقل إلى الوظيفة المطلوبة واضغط اختار. ستظهر علامة الاختيار في دائرة الحالة للوظيفة المختارة:



سيتم تعيين الوظيفة المختارة إلى زر المستخدم. وبعد ذلك يتم تفعيل هذه الوظيفة في كل مرة يتم الضغط فيها على زر المستخدم.



## إعادة ضبط

يتم تسليم GPZ 7000 في حالة ضبط المصنع المسبق الافتراضية ويتم حفظ أية تغييرات على إعدادات الكاشف تلقائياً. ستبقى هذه الإعدادات حتى تقوم بتغييرها يدوياً أو إعادة ضبطها عبر صفحة إعادة ضبط. تحتوي صفحة إعادة ضبط أيضاً على معلومات حول إصدار البرنامج الحالي وتحقق المنتج للكاشف الخاص بك. تحتوي صفحة إعادة ضبط على الوظائف التالية:

- أعد ضبط GeoStore
- أعد ضبط الإعدادات
- أعد ضبط الكال
- اللغة
- كود التحقق من المنتج
- معلومات الإصدار

## أعد ضبط الكل



اختر الخيار أعد ضبط الكل لإعادة كافة الإعدادات إلى إعداد المصنع مسبقاً وتفريغ GeoStore.

عندما يتم الانتهاء من إعادة ضبط الكل سيتم إعادة تشغيل الكاشف. عند إعادة التشغيل، ستظهر الشاشة وتطالبك بتحديد اللغة الخاصة بك، ووحدات الوزن، ووحدات الطول، ووالمنطقة الزمنية قبل عرض شاشة الكاشف.

توجد إعادة ضبط الكل أيضاً في قائمة النظام، والتي يتم الوصول إليها عن طريق الضغط المستمر على زر الطاقة عندما يكون الكاشف لا يعمل.

## اللغة



يمكن عرض نص الشاشة على GPZ 7000 في واحدة من ست لغات مختلفة (الافتراضي الإنجليزية). سوف يتطلب منك اختيار لغة الكاشف في أول مرة يعمل بها الكاشف، وعندما يتم إعادة تشغيل الكاشف بعد إعادة ضبط الكل. ويمكن أيضاً تغيير اللغة في أي وقت.

## تغيير اللغة

لتغيير اللغة، قم باختيار وظيفة اللغة في صفحة إعادة ضبط ثم اختار من بين واحدة من اللغات التالية:

- الإنجليزية
- البرتغالية
- الروسية
- الأسبانية
- الفرنسية
- العربية

## كود التحقق من المنتج



قم بإنشاء كود التحقق من المنتج للتحقق من أن الكاشف الخاص بك هو منتج لـ Minelab أصلي.

(وظيفة خدمة العملاء)

أن كود التحقق من المنتج متاح أيضاً في قائمة النظام، والتي يتم الوصول إليها عن طريق الضغط مع الاستمرار على زر الطاقة عندما يكون الكاشف في حالة إيقاف.

## معلومات الإصدار



يعرض إصدار برمجيات الكاشف الحالي ومعلومات الأجهزة.

(وظيفة خدمة العملاء)



صفحة إعادة ضبط

## أعد ضبط GeoStore



اختر الخيار أعد ضبط GeoStore لمسح المحتويات من GeoStore. سيتم حذف جميع FindPoints، و WayPoints و GeoHunts.

عندما يتم مسح GeoStore سيتم عرض رسالة تأكيد.

## أعد ضبط الإعدادات



أختار الخيار أعد ضبط الإعدادات لمسح كافة إعدادات المستخدم واستعادتها إلى الإعدادات الافتراضية. لن تتأثر المعلومات في GeoStore (FindPoints, WayPoints, GeoHunts).

عندما تتم إعادة ضبط الإعدادات سيتم عرض رسالة تأكيد.

# قائمة الخريطة

يوضح هذا القسم شاشة الخريطة والوظائف داخل قائمة  
خريطة GPZ 7000.

استخدم زر خريطة للوصول إلى  
صفحات قائمة الخريطة.





## الخريطة

تقوم الخريطة بعرض FindPoints، و WayPoints، و GeoHunts، و GeoTrails في مواقعهم الجغرافية النسبية. وهو تمثل خريطة افتراضية بأبعاد 100 متر (أو ياردة) في اتجاه الشرق - الغرب الأفقي و 80 متر (أو ياردة) في الاتجاه الرأسى الشمال-والجنوب.

تعرض الخريطة خطوط شبكية ل الشمال - الجنوب والشرق - الغرب، والموقع الحالي الخاص بك. والمسافة بين الخطوط الشبكية تعتمد على مستوى التكبير الحالي (صفحة 42). تقوم الحافة الأفقية العليا من الشاشة بتمثيل الشمال، بغض النظر عن توجه الكاشف.

في الجزء العلوي من الخريطة يوجد شريط الحالة، والذي يعرض معلومات حول إعدادات الكاشف الحالية. (صفحة 22).

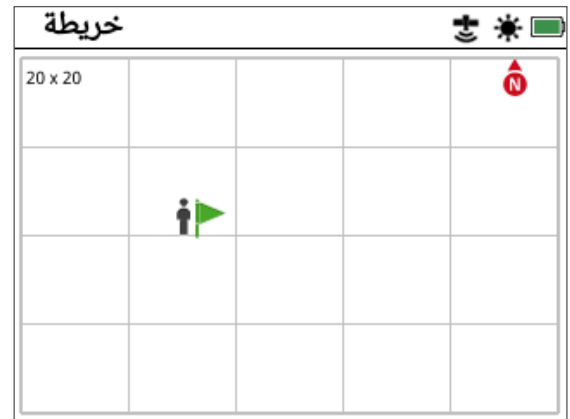

مثال شاشة الخريطة

قم باستخدام الخريطة في:

- عرض موقعك الحالي وإحداثيات الـ GPS
- عرض GeoTrail، و WayPoints، و FindPoints GeoHunts و الخاصين بك
- الانتقال إلي الموقع
- عرض حالة الكاشف

## نظام تحديد المواقع GPS

أن نظام تحديد المواقع العالمي (GPS) هو نظام الملاحة عبر الأقمار الصناعية الفضائية التي توفر معلومات المكان والزمان عن أي مكان حيث يوجد خط البصر من دون عائق إلى أربعة أو المزيد من الأقمار الصناعية GPS.

تعمل العناصر الملاحية والموقع للخريطة بالتزامن مع GPS. بمجرد تشغيل GPS، سوف تظهر أيقونة GPS وامضة على شريط الحالة. عندما يتم إنشاء موضع مثبت (والذي قد يستغرق عدة دقائق)، سوف تتوقف أيقونة GPS على شريط الحالة عن الوميض وستظل مضيئة.

عند دخول الخريطة، سيتم عرض علامة في وسط الشاشة لتمثيل موقع البداية الأولي لك. إذا كان هناك مكان موضع مثبت صالح لـ SPG، سيتم عرض الحركة على الخريطة على شكل سلسلة من النقاط التي تشكل GeoTrail.

في GPZ 7000، يوفر GPS القدرة على تخزين بيانات الموقع المتعلقة بـ FindPoints و WayPoints، وتسجيل GeoHunts. افتراضياً، يتم إيقاف GPS ويجب أن تقوم بتشغيله عبر صفحة الإعدادات (صفحة 32).

### ملاحظة



إذا لم يكن هناك WayPoint، أو FindPoint أو GeoHunt بالقرب من الموقع الحالي الخاص بك، قد تكون الخريطة فارغة.

### لحماية خصوصية GPS الخاص بك وبيانات GeoStore:

- تم "إيقاف" GPS افتراضياً.
- أن GPS وبيانات GeoStore يتم تخزينها فقط محلياً على جهاز الكاشف ومحلياً على جهاز الكمبيوتر الخاص بك (في حالة نقلها باستخدام XChange 2).
- لا يقوم الكاشف بنقل GPS وبيانات GeoStore لاسلكياً.
- لا يتم نقل GPS وبيانات GeoStore إلي ماينلاب عن طريق كاشفك أو الكمبيوتر.
- البيانات الخاصة بك لا يمكن الوصول إليها من قبل الآخرين عبر الإنترنت ولا يتم تخزينها على الإنترنت (تخزين السحابة).

## عناصر الخريطة

سوف تختلف المعلومات على الخريطة وفقا للحالة الحالية وتفضيلات المستخدم الخاص بك. يمكن للخريطة عرض العناصر التالية:

- تكبير الخريطة
- بدء مسار
- الموضع الحالي
- WayPoints و FindPoints
- GeoTrail
- GeoHunt
- أداة الملاحة
- العلامة الشمالية
- الإحداثيات

## تكبير الخريطة

يظهر مؤشر تكبير الخريطة في الجزء العلوي الأيسر من الخريطة. وهو يدل على الحجم الحالي للمربع الشبكي بالوحدة متر أو ياردة (10 × 10، 20 × 20 أو 100 × 100).

يمكن تغيير تكبير الخريطة عن طريق صفحة العرض صفحة 42.

## بدء المسار

عند دخول الخريطة سيتم عرض علامة في وسط الشاشة لتمثيل موقع البداية الأولي لك.



## الموضع الحالي

تعرض علامة الموضع الحالي موقعك على الخريطة.

إذا تم فقد الاتصال بـ GPS، سيتم استبدال أيقونة الموضع الحالي بأيقونة الموضع المفقود. وهي تشير إلى آخر مكان معروف قبل انقطاع الاتصال بـ GPS.



أيقونة الموضع المفقود



## WayPoints و FindPoints

يتم عرض WayPoints و FindPoints على الخريطة للإشارة إلى مواقع الاكتشافات والنقاط المثيرة للاهتمام. وسيتم عرضهما في حجم ثابت بغض النظر عن مستوى التكبير، ولكن أولئك الذين على مقربة سيتم التداخل فيما بينهم. بواسطة sFindPoint و WayPoints الافتراضيان سيتم عرضهما مع أسمائهم، ولكن إذا كانت المساحة غير كافية يمكن أن تكون الأسماء مخفية (صفحة 43).

## FindPoint

تقوم FindPoint بتخزين معلومات الموقع، والوزن وعمق الهدف المكتشف. عند تخزين FindPoint (صفحة 47)، فإن GPZ 7000 يحفظ المعلومات التالية:



- الموقع (خط الطول/خط العرض)
- التاريخ والوقت
- إعدادات الكاشف وموديل الملف
- العمق (يتم إدخاله من قبل المستخدم، راجع صفحة 47)
- الوزن (يتم إدخاله من قبل المستخدم، راجع صفحة 47)
- يمكن استخدام معلومات FindPoint الخاصة بك للرجوع إليها في المستقبل داخل الكاشف وبواسطة تطبيق الكمبيوتر XChange 2 (صفحة 51).

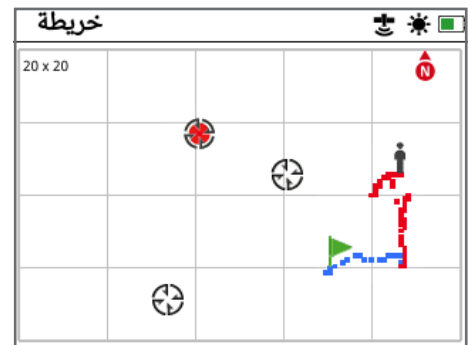

الخريطة تظهر عناصر الخريطة

أن عناصر الخريطة التالية اختيارية ويمكن تشغيلها أو إيقافها في صفحة شاهد:

- GeoTrail
- GeoHunt المحفوظة
- أداة الملاحة
- الإحداثيات
- أسماء عناصر GeoStore (WayPoints، و FindPoints و GeoHunts)

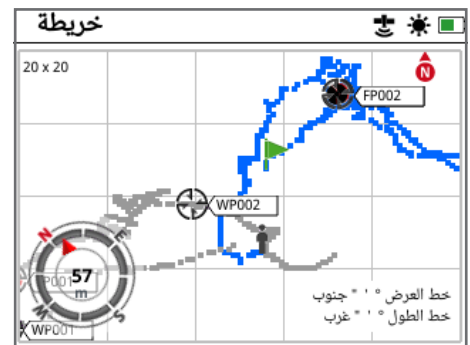

الخريطة تظهر العناصر الاختيارية

للحصول على معلومات حول كيفية إظهار وإخفاء عناصر الشاشة الاختيارية، انظر صفحة 43.



## العلامة الشمالية

يتم عرض العلامة الشمالية في أعلى يمين الشاشة. وتشير إلى اتجاه الشمال الثابت فيما يتعلق بمسار الكشف.



## الإحداثيات

يتم عرض معلومات خط العرض / خط الطول للهدف اختياريًا في أسفل يمين الخريطة. يمكن تكوين شكل العرض عبر صفحة التفضيلات (صفحة 34).

## أداة الملاحة

أداة الملاحة تسمح لك للانتقال إلى WayPoint، أو FindPoint أو نقطة بداية أو نهاية GeoHunt. سوف تساعدك أداة الملاحة على التنقل من خلال عرض المسافة والاتجاه إلى وجهتك.

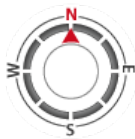

لانتقال إلى Waypoint أو FindPoint، أو بداية / نهاية GeoHunt، حدد مقصد لكي تنتقل له، من GeoStore. ستظهر أيقونة الوجهة على الخريطة.



ستبقى أيقونة الوجهة على الخريطة حتى تقوم بأحد الإجراءات التالية:

- اذهب إلى البداية/اذهب إلى النهاية لوجهه جديدة
- حذف عنصر GeoStore الممثل
- إعادة تشغيل الكاشف

## ملاحظة

إذا تم إيقاف أداة الملاحة عند تحديد مقصد للانتقال إليه، سيتم تشغيلها تلقائيًا.

## WayPoint

أند WayPoint مشابه لـ FindPoint مع الاستثناء بأنه لا يتم تخزين أي معلومات متعلقة بالكاشف أو الهدف. يتم استخدام WayPoint لتسجيل نقطة اهتمام أو الموقع الذي قد تختار أن تعود إليه في المستقبل. عند تخزين WayPoint يقوم GPZ 7000 بحفظ المعلومات التالية:



- الموقع
- التاريخ والوقت

يمكنك أيضا إنشاء WayPoint واستخدامها كأداة ملاحية على خرائط Google بواسطة تطبيق الكمبيوتر XChange 2 (صفحة 51).

## GeoTrail

يتم تسجيل معلومات موقعك في كل ثانية ويتم تمثيلها على الخريطة من خلال سلسلة من النقاط التي تشكل GeoTrail. ويكون هذا المسار إما أحمر، أو أزرق، أو رمادي:

- إذا تم تسجيل GeoTrail كجزء من GeoHunt، فإن المسار يكون أحمر.
- إذا كنت قد توقفت أو لم تقم بتسجيل GeoHunt، سوف يكون المسار أزرق. يقوم المسار الأزرق بإظهار تحركاتك لأغراض مرجعية ويمكن أن يتم مسحها من على الخريطة باستخدام وظيفة مسح GeoTrail (صفحة 42).
- إذا كان GeoTrail يمثل GeoHunt محفوظة، سيكون اللون رمادي.

## GeoHunts

عندما تكون وظيفة GeoHunt نشطة، يقوم GPZ 7000 بتخزين معلومات موضعك أثناء الكشف. انها تسمح لك برؤية عرض خريطة الأرض التي قمت بتغطيتها ويسجل الموقع والوقت وإعدادات الكاشف المستخدمة. يتم تخزين FindPoints و WayPoints في وقت الذي يكون فيه GeoHunt نشط ويتم عرضهما وتخزينهما مع GeoHunt.

عندما تقوم بتنشيط وظيفة GeoHunt، يقوم GPZ 7000 بتخزين المعلومات التالية:

- الموقع الدوري (GeoTrail)
- الوقت
- إعدادات الكاشف وموديل الملف
- FindPoints و WayPoints

يمكن مشاهدة GeoHunts المحفوظة على الخريطة باستخدام وظيفة GeoTrails (صفحة 45).

يمكنك تحميل GeoHunts الخاص بك إلى جهاز الكمبيوتر الخاص بك وعرضها على خرائط Google باستخدام تطبيق XChange 2 (صفحة 51).

### تكبير الخريطة



تتوفر لمشاهدة الخريطة ثلاثة مستويات للتكبير:

- 10 (10 × 10 متر / متر في الخلية)
- 20 (20 × 20 متر / متر في الخلية الافتراضي)
- 100 (100 × 100 متر / متر في الخلية)

لضبط مستوى التكبير، انتقل إلى صفحة العرض، ثم اختار تكبير الخريطة. وقم باختبار مستوى التكبير المفضل لديك من مربع الاختيار (10، أو 20 أو 100)، ثم اضغط على اختيار.

### إعادة التمركز

سيضع إعادة التمركز موقعك الحالي في مركز الخريطة.



### مسح GeoTrail

يقوم مسح GeoTrail بإزالة GeoTrail غير المسجلة الحالية (الأزرق) من الخريطة. وستظل GeoTrail المسجلة (أحمر).



سوف يظل أي GeoHunts محفوظة (الرمادي) التي يتم عرضها أيضا (صفحة 45).

### العرض



صفحة العرض هو المكان الذي يمكنك فيه ضبط مستويات تكبير الخريطة، وعرض موقعك الحالي على الخريطة، ومسح GeoTrail.

تحتوي صفحة العرض على الوظائف التالية:

- تكبير الخريطة
- إعادة التمركز
- مسح GeoTrail



شاشة العرض

## شاهد الإحداثيات

يقوم شاهد الإحداثيات بإظهار أو إخفاء علامة الإحداثيات على الخريطة.  
لا تعمل شاهد الإحداثيات افتراضيا.



## إظهار أو إخفاء عناصر شاشة الخريطة

1. اختار عنصر الخريطة الذي تريد اظهاره/ إخفاءه
2. اختار تشغيل/ إيقاف من صندوق الاختيار



إيقاف



تشغيل

3. عندما تشاهد الخريطة، ستكون العناصر الآن مرئية أو مخفية وفقا لاختيارك.



في صفحة شاهد يمكنك التحكم أي من العناصر تريده أن يظهر على الخريطة.

تحتوي صفحة شاهد على الوظائف التالية:

- شاهد GeoTrail
- شاهد أداة الملاحة
- شاهد الأسماء
- شاهد الإحداثيات

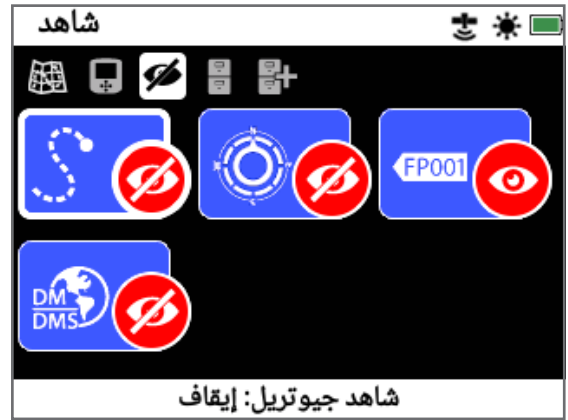

صفحة شاهد

## شاهد GeoTrail

تقوم شاهد GeoTrail بإظهار أو إخفاء كل GeoTrails على الخريطة.

لا تعمل شاهد GeoTrail افتراضيا.



## شاهد أداة الملاحة

تقوم شاهد أداة الملاحة بإظهار أو إخفاء أداة الملاحة على الخريطة.

لا تعمل شاهد أداة الملاحة افتراضيا.



## شاهد الأسماء

يقوم شاهد الأسماء بإظهار أو إخفاء أسماء جميع FindPoints و WayPoints المعروضة على الخريطة. سوف يتم عرض اسم من GeoHunt عندما تكون بدء أو نهاية وجهة اذهب إلى.

افتراضيا، شاهد الأسماء تعمل، ولكن يمكن أن تكون الأسماء مخفية لتوفير مساحة عندما يتم عرض العديد من البنود على الخريطة في آن واحد.



## WayPoints

يتم عرض WayPoints على الخريطة للإشارة إلى النقاط المثيرة للاهتمام، دون تخزين أي معلومات متعلقة بالكاشف. تسمح لك وظيفة WayPoints على صفحة GeoStore أن تذهب إلى، أو تشاهد، أو تحذف WayPoints التي تم حفظها في قاعدة بيانات GeoStore.



## GeoHunts

تقوم وظيفة GeoHunt بتخزين معلومات الموقع الخاص بك أثناء الكشف. كما انها تسمح لك برؤية خريطة الأرض التي قمت بتغطيتها وتسجل الموقع والوقت وإعدادات الكاشف المستخدمة. يتم عرض وتخزين FindPoints و WayPoints مع GeoHunt حينما يكون GeoHunt نشط.



تسمح لك وظيفة GeoHunts على صفحة GeoStore أن تذهب إلى، أو تشاهد، أو تحذف GeoHunts التي تم حفظها في قاعدة بيانات GeoStore.

## اذهب إلى بداية/اذهب إلى نهاية GeoHunt

1. من صفحة GeoStore، اختار GeoHunts.
2. اختار GeoHunts من القائمة. سيتم عرض مربع الاختيار مع الخيارات التالية:

- اذهب إلى البداية
- اذهب إلى النهاية
- حذف



حذف      اذهب إلى البداية      اذهب إلى النهاية

3. اختار إما خيار اذهب إلى البداية أو اذهب إلى النهاية. سيتم إرجاعك تلقائياً إلى الخريطة بمجرد تحميل GeoHunt. سوف يكون هناك ايقونة الوجهة عند نقطة بداية / نهاية GeoHunt. سوف تشير أداة الانتقال إلى الاتجاه والمسافة إلى وجهتك. قد لا تظهر ايقونة الوجهة على الخريطة إذا كانت المسافة طويلة جداً من موقعك الحالي.



### ملاحظة

يجب تمكين GPS ويكون هناك موضع GPS مثبت صالح قبل أن تؤدي وظيفة اذهب إلى عملها.

## GeoStore

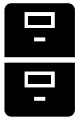

تسمح صفحة GeoStore لك بترتيب، ومشاهدة، وحذف ما يصل إلى 100 FindPoints، و 100 WayPoints و 10 GeoHunts، وعرض GeoTrails من GeoHunts سابقة على الخريطة.

تحتوي صفحة GeoStore على الوظائف التالية:

- FindPoints
- WayPoints
- GeoHunts
- GeoTrails

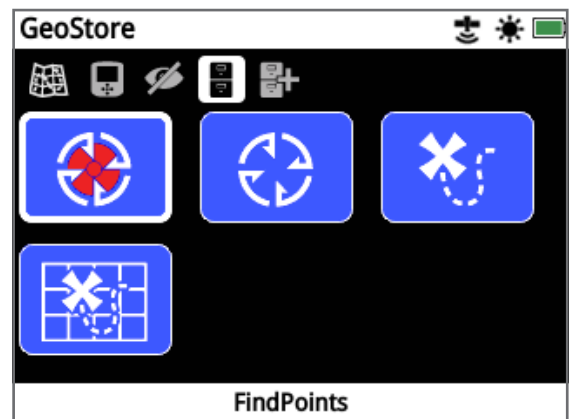

صفحة GeoStore

في كل مرة تقوم بحفظ FindPoint، أو WayPoint أو GeoHunt، يتم تعيين اسم تلقائياً إلى كل عنصر باستخدام اصطلاح التسمية التالية:

- FindPoint - FP001, FP002 - FP100
- WayPoint - WP001, WP002 - WP100
- GeoHunt - GH01, GH02 - GH10

يمكن تغيير الأسماء المعينة من قبل الكاشف باستخدام تطبيق XChange 2. يمكن حذف FindPoints و WayPoints على الكاشف، ولكن لا يمكن تعديلها، باستثناء الوزن والعمق ل FindPoint.

## FindPoints

يتم عرض FindPoints على الخريطة للإشارة إلى مواقع الاكتشافات. تسمح لك وظيفة FindPoints على صفحة GeoStore أن تذهب إلى، أو تشاهد، أو تقوم بتعديل، أو تحذف FindPoints التي تم حفظها في قاعدة بيانات GeoStore.



### ترتيب FindPoints/WayPoints/GeoTrails

1. من صفحة GeoStore، استخدم أزرار الأسهم لتمييز FindPoints، أو WayPoints، أو GeoTrails ثم اضغط على اختار.
2. لترتيب القائمة، حدد الخيار الأول في القائمة 'ترتيب'. سيتم عرض مربع اختيار ترتيب مع الخيارات التالية:

- القرب (الأقرب إلى الأبعد عن موقعك الحالي)
- الوقت (الاقدم إلى الاحدث)
- الاسم (حسب الترتيب الأبجدي A إلى Z)



الاسم



الوقت



القرب

اختر خيار الترتيب المفضل لك. سيتم عرض القائمة التي تم ترتيبها.

### GeoTrails



تسمح لك وظيفة GeoTrail بعرض GeoTrails من GeoHunts المحفوظة على الخريطة. هذه يمكن عرضها حتى لو كنت تسجل GeoHunt جديدة.

### اظهار GeoHunt المحفوظة على الخريطة

1. من صفحة GeoStore، اختر وظيفة GeoTrails.
2. من القائمة، اختار GeoHunt التي تريد عرضها.
3. سيتم عرض مربع الاختيار مع الخيارات التالية:

- شاهد
- إخفاء



إخفاء



شاهد

4. اختار شاهد. عند العودة إلى الخريطة، سيتم عرض شريط تقدم في الجزء العلوي من الخريطة، والذي يمثل وقت التحميل لـ GeoTrail المختارة. عندما يصل شريط التقدم إلى 100%، سوف يتم عرض GeoHunt المختارة في اللون الرمادي.

عندما تشاهد GeoTrail، سيتم عرضها على الخريطة حتى تفعل أحد الإجراءات التالية:

- إخفاء ذلك باستخدام وظيفة GeoTrails
  - "إيقاف" GeoTrails عن طريق وظيفة شاهد GeoTrail على صفحة شاهد (صفحة 43)
  - إعادة تشغيل الكاشف
- يمكنك أن تشاهد أكثر من GeoHunt محفوظة على الخريطة. إذا لم تكن هناك ذاكرة كافية لتحميل GeoHunt، سيتم مسح GeoHunt التي تم تحميلها مؤخرًا تلقائيًا من الخريطة.

### تعديل FindPoint

قد تحتاج إلى تعديل FindPoint محفوظة لتصحيح أو إدخال معلومات عمق ووزن مفقودة. لتعديل FindPoint:

1. اختر FindPoints من الصفحة GeoStore.
2. اختر FindPoint التي تريد تعديلها من القائمة.
3. سيتم عرض مربع الاختيار مع الخيارات التالية:
  - اذهب إلي
  - شاهد/ تعديل
  - حذف



حذف شاهد/ تعديل اذهب إلي

حدد الخيار شاهد / تعديل. سوف يتم عرض معلومات FindPoint المحفوظة. اضغط على اختيار.

4. سيتم عرض شاشة إدخال عمق FindPoint. وسيتم عرض العمق المدخل الذي تم حفظه سابقاً لـ FindPoint في حقول الإدخال. استخدام أزرار الأسهم لضبط العمق، ثم اضغط على اختيار.
5. سيتم عرض شاشة إدخال وزن FindPoint. وسيتم عرض الوزن المدخل الذي تم حفظه سابقاً لـ FindPoint في حقول الإدخال. استخدام أزرار الأسهم لضبط الوزن.
6. اضغط على اختيار لتأكيد وحفظ FindPoint المعدلة. سيتم العودة إلى قائمة FindPoints المحفوظة. اضغط على العودة للعودة إلى صفحة GeoStore.

### اذهب إلي FindPoint أو WayPoint

1. من صفحة GeoStore، اختر وظيفة إما FindPoints أو WayPoints
2. اختر العنصر الذي ترغب في أن تذهب إليه من القائمة.
3. سيتم عرض مربع الاختيار مع الخيارات التالية:
  - اذهب إلي
  - شاهد/ تعديل (تعديل FindPoint فقط)
  - حذف



حذف شاهد/ تعديل اذهب إلي

اختر الخيار اذهب إلي. وسيتم إرجاعك إلى صفحة الخريطة، حيث سيكون هناك أيقونة الوجهة التي تمثل FindPoint أو WayPoint التي قمت باختيارها. سوف تشير أداة الانتقال إلى الاتجاه والمسافة إلى وجهتك.

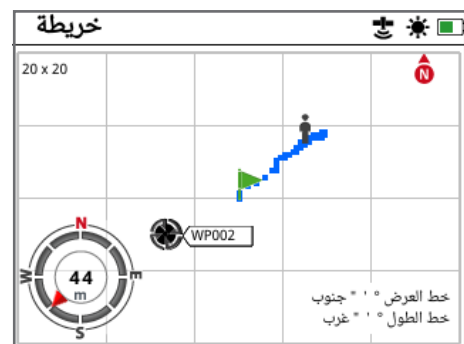

الخريطة تبين أيقونة الوجهة وأداة الملاحة



#### ملاحظة

إذا كانت أداة الملاحة في حالة إيقاف عند اختيار خيار "اذهب إلي FindPoint أو WayPoint أو GeoHunt"، فإنه سيتم تشغيلها تلقائياً.

### حذف عنصر GeoStore

يمكن الحذف الفردي لـ FindPoints ، أو WayPoints أو GeoHunts من GeoStore . لحذف عنصر GeoStore:

1. من صفحة GeoStore، اختر من وظائف FindPoints، أو WayPoints ، أو GeoHunts.
2. اختر العنصر الذي ترغب في حذفه من القائمة.
3. اختر الخيار حذف. سيتم حذف هذا البند، وسيتم عرض رسالة تأكيد.

### قمر بإنشاء FindPoint

استخدام وظيفة قمر بإنشاء FindPoint لحفظ الوقت، والموقع، والعمق، والوزن من الاكتشافات الخاصة بك. أنه يتم تخزينها ك FindPoints في GeoStore.



#### للقيام بإنشاء FindPoint:

يمكنك الإلغاء في أي وقت أثناء عملية إنشاء FindPoint عن طريق الضغط على زر العودة.

1. اضغط على زر تخزين لعرض صفحة قمر بإنشاء GeoData.
2. اختار قمر بإنشاء FindPoint.
3. سيتم عرض اسم FindPoint ومعلومات الوقت والموقع. هذه هي المعلومات التي ستظهر في GeoStore. اضغط على اختار.
4. ستظهر شاشة دخول العمق. قمر بإدخال عمق الاكتشاف باستخدام أزرار السهم لأعلى ولأسفل لتغيير الرقم الذي يظهر في كل حقل. للانتقال عبر الحقول، استخدام أزرار السهم اليسار والأيمن. يتم إدخال العمق في وحدة الطول الذي تم تعيينها في صفحة التفضيلات. اضغط على اختار لتأكيد دخول العمق.



شاشة إدخال العمق

5. ستظهر شاشة إدخال الوزن. قمر بإدخال وزن الاكتشاف الخاص بك (باستخدام نفس أسلوب دخول العمق) واضغط اختار. يتم إدخال الوزن في وحدة الوزن الذي تم تعيينها في صفحة التفضيلات.
6. اضغط على زر اختار للحفظ. سيتم عرض رسالة تأكيد. بعد بضعة ثوان سوف تختفي الرسالة، وسوف تعاد لك صفحة قمر بإنشاء GeoData.

#### ملاحظة



إذا كنت ترغب في حفظ FindPoint بدون إدخال العمق أو الوزن، اضغط على الزر اختار عندما يتم عرض شاشات إدخال العمق والوزن. سيتم حفظ العمق / الوزن بالرقم صفر.

يمكن تغيير إدخال العمق والوزن لـ FindPoint محفوظة في أي وقت (صفحة 46).

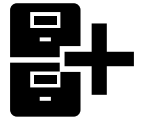

### قمر بإنشاء GeoData

شاهد صفحة قمر بإنشاء GeoData من خلال التنقل إليها عن طريق قائمة الخريطة، أو عن طريق الضغط على زر التخزين.



زر التخزين

تسمح هذه الصفحة لك بإنشاء وتخزين FindPoints ، و WayPoints للتحكم في GeoHunt.

تحتوي صفحة قمر بإنشاء GeoData على الوظائف التالية:

- قمر بإنشاء FindPoint
- قمر بإنشاء WayPoint
- تسجيل GeoHunt
- إيقاف GeoHunt
- إيقاف مؤقت GeoHunt

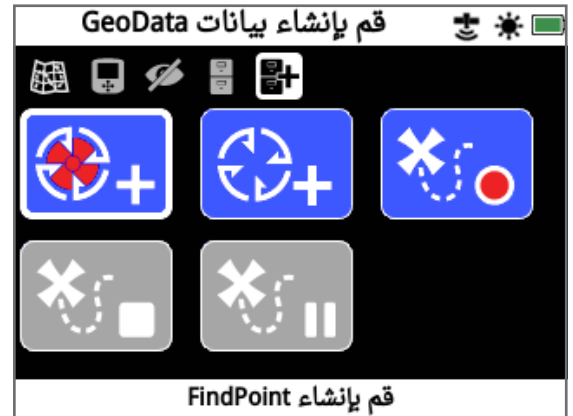

صفحة قمر بإنشاء GeoData

#### ملاحظة



يتطلب موضع GPS مثبت صالح لاستخدام وظائف زر التخزين.

إذا حاولت إنشاء FindPoint، أو WayPoint أو تسجيل GeoHunt دون أن يكون GPS قيد التشغيل، سيتم عرض رسالة اعطاء الخيار لتغيير إعدادات GPS الخاص بك.

إذا تم تشغيل GPS ، ولكن لم يكن لديك موضع GPS مثبت صالح ، سيتم عرض رسالة 'لا يوجد موضع GPS متاح'. سوف تحتاج إلى الانتظار حتى يكون لديك موضع GPS مثبت صالح قبل أن تتمكن من إنشاء FindPoint، أو WayPoint أو تسجيل GeoHunt.

## قمر بإنشاء WayPoint



استخدم وظيفة قمر بإنشاء WayPoint لحفظ الوقت ومعلومات الموقع لنقطة اهتمام. يتم تخزين هذه النقاط كـ WayPoints في GeoStore.

### للقيام بإنشاء WayPoint:

يمكنك الإلغاء في أي وقت أثناء عملية إنشاء WayPoint عن طريق الضغط على زر العودة.

1. اضغط على زر تخزين لعرض صفحة قمر بإنشاء GeoData.
2. اختار وظيفة قمر بإنشاء WayPoint. سيتم عرض اسم العنصر، والوقت، ومعلومات الموقع.
3. اضغط على زر اختار للحفظ. سيتم عرض رسالة تأكيد. بعد بضعة ثوان سوف تختفي الرسالة، وسوف تعاد لك صفحة قمر بإنشاء GeoData.

## اوقف GeoHunt



اوقف GeoHunt في أي وقت لوقف تسجيل GeoHunt. بمجرد إيقاف GeoHunt، فإنه لا يمكن أن يستأنف.

### لإيقاف GeoHunt:

1. اضغط على زر تخزين لعرض صفحة قمر بإنشاء GeoData.
2. اختار وظيفة اوقف GeoHunt.
3. سوف يتوقف GPZ 7000 عن تسجيل نشاطات الكشف الخاصة بك وسوف تحل أيقونة GPS محل أيقونة تسجيل/ إيقاف مؤقت GeoHunt في شريط الحالة. يمكن نقل GeoHunt المخزنة لتطبيق الكمبيوتر 2 XChange للعرض، والتعديل والتخزين. ويمكن أيضا أن تظهر على الخريطة عن طريق وظيفة GeoTrails.

## وقف مؤقتا GeoHunt مؤقتا



يمكن إيقاف GeoHunts مؤقتا لوقف تسجيل نشاطات الكشف مؤقتا.

### لوقف مؤقتا GeoHunt مؤقتا:

1. اضغط على زر تخزين لعرض صفحة قمر بإنشاء GeoData.
  2. اختار وظيفة وقف مؤقتا GeoHunt مؤقتا.
  3. سوف يتوقف GPZ 7000 مؤقتا عن تسجيل نشاطات الكشف الخاصة بك وسوف تظهر ايقونة وقف مؤقتا في شريط الحالة.
- لاستئناف تسجيل GeoHunt متوقفة مؤقتا، اختر تسجيل GeoHunt في صفحة قمر بإنشاء GeoData. سوف يتم عرض أيقونة تسجيل GeoHunt في شريط الحالة.
- إذا قمت بإيقاف كاشفك أثناء تسجيل GeoHunt، فإن GeoHunt سوف يتوقف ويُحفظ في قاعدة البيانات.
- إذا قمت بإيقاف مؤقتا ثم قمت بإيقاف الكاشف، فإن GeoHunt سوف يظل متوقف مؤقتا حتى تقوم بتشغيل الكاشف مرة أخرى. يمكنك استئناف تسجيل GeoHunt.

## فقدان الطاقة خلال GeoHunt

في حالة فقدان الطاقة للكاشف أو أن يتم توصيله بالكمبيوتر أثناء تسجيلك GeoHunt، فإن GeoHunt ستتوقف وسوف يتوقف تسجيل البيانات.

## تسجيل GeoHunt



استخدام وظيفة تسجيل GeoHunt لبدء تسجيل نشاطات كاشفك ومعلومات الكاشف ليتم تخزينها في GeoStore للرجوع إليها في المستقبل.

### لتسجيل GeoHunt:

1. اضغط على زر تخزين لعرض صفحة قمر بإنشاء GeoData.
  2. اختار وظيفة تسجيل GeoHunt.
  3. سوف يسجل GPZ 7000 أنشطة الكشف الخاص بك حتى توقف أو توقف مؤقتا GeoHunt. سوف يتم استبدال ايقونة GPS بأيقونة تسجيل GeoHunt في شريط الحالة وسوف يتم عرض تحركاتك على الخريطة باعتبارها GeoTrail في اللون الأحمر.
- إذا قمت بإيقاف كاشفك أثناء تسجيل GeoHunt، فإن GeoHunt سوف يتوقف ويحفظ في GeoStore.
- إذا قمت بإيقاف GeoHunt مؤقتا قبل إيقاف الكاشف، فإن GeoHunt سوف يظل نشطا وستظهر ايقونة GeoHunt في شريط الحالة عند تشغيل الكاشف مرة أخرى. يمكنك استئناف تسجيل GeoHunt.



### فقدان موضع GPS المثبت أثناء GeoHunt

في حالة عدم توافر موضع GPS مثبت، فإن أيقونة شريط حالة GeoHunt سوف تومض. ولن يتم عرض نقاط مكان GeoTrail، وسوف يتوقف تسجيل البيانات مؤقتاً (سوف تستمر تلقائياً بمجرد أن يصبح الموضع المثبت متوفراً).

إذا أصبحت الذاكرة الداخلية للكاشف كاملة، فإن GPZ 7000 سيتوقف عن التسجيل وسيتم عرض رسالة تنبيه.

## XChange 2

أن تطبيق الكمبيوتر XChange 2 الذي يأتي مع الكاشف الخاص بك، على CD، يسمح لك برسم خريطة الاكتشافات الخاصة بك والأرض التي قمت بتغطيتها حتى لا تفوت أي ذهب! سوف يظهر هذا القسم لك كيفية تثبيت التطبيق على جهاز الكمبيوتر الخاص بك حتى تتمكن من البدء.

**XChange 2**  
*Your Detecting Connection*



## قم بتوصيل GPZ 7000 إلى جهاز الكمبيوتر الخاص بك

1. قم بإدراج واحدة من نهايات كابل بيانات USB-B إلى GPZ 7000 الخاص بك والطرف الآخر إلى جهاز الكمبيوتر الخاص بك.
2. ابدء XChange 2 على جهاز الكمبيوتر الخاص بك.
3. قم بتشغيل الكاشف GPZ 7000 الخاص بك. سيتم عرض رسالة تأكيد للإشارة إلى أنه تم توصيل كابل USB. يمكنك الآن استخدام XChange 2.

ارجع إلى دليل المستخدم XChange 2 المرفق على CD للحصول على مزيد من المعلومات.



### ملاحظة

عند تعديل الإعدادات من خلال XChange 2، يتم تطبيق الإعدادات التي تم تعديلها فقط للكاشف عند إزالة كبل USB. إذا قمت بإيقاف تشغيل الكاشف، بدلا من فصل توصيل كابل USB، لن يتم تطبيق هذه الإعدادات بشكل صحيح.

ارجع إلى قائمة مساعدة في XChange 2 لمزيد من المعلومات حول كيفية استخدام التطبيق لتحميل، وتزليل وتعديل إعدادات GPZ 7000 الخاصة بك.

## Minelab XChange 2

أن GPZ 7000 يحتوي على موصل USB على الجزء الخلفي من لوحة التحكم. هذا يسمح لك بتوصيل GPZ 7000 إلى جهاز الكمبيوتر وتزليل / تحميل بيانات GeoStore وإعدادات الكاشف.

باستخدام تطبيق XChange 2 يمكنك رسم بيانات الموقع GPS الخاصة بك على خرائط Google ، وإضافة الصور والتعليقات، وبيانات GPS. يمكنك أيضا تحديث جهاز الكاشف.

## متطلبات نظام الكمبيوتر

- Windows 2000, Windows XP, Windows Vista, Windows 7, or Windows 8
- الحد الأدنى لدقة العرض الموصى بها هي 768 x 1366 منفذ USB
- محرك CD / DVD (اختياري؛ انظر الملاحظة أدناه)
- XChange 2 ليس متوافقا مع نظام التشغيل Mac

## تثبيت XChange 2 على جهاز الكمبيوتر الخاص بك

1. أدخل القرص المضغوط DC (المتضمن مع ZPG 0007) في محرك DVD / DC في جهاز الكمبيوتر الخاص بك.
2. سيتم التشغيل التلقائي للـ CD بمجرد إدراجه في جهاز الكمبيوتر الخاص بك، وسوف تبدأ عملية تثبيت البرنامج.
3. اتبع تعليمات التثبيت من أجل تثبيت XChange 2 على جهاز الكمبيوتر الخاص بك.

### ملاحظة



إذا لم يكن لديك قرص التثبيت المضغوط CD أو محرك أقراص CD / DVD، يمكنك تحميل تطبيق XChange 2 من [www.minelab.com](http://www.minelab.com)

بمجرد التحميل، انقر نقرا مزدوجا فوق التطبيق وقم بمتابعة متطلبات التثبيت.

## بدء تطبيق XChange 2

انقر نقرا مزدوجا على أيقونة التطبيق XChange 2 على سطح المكتب الخاص بك، أو افتح قائمة ابدأ وانتقل إلى : كل البرامج < Minelab < XChange 2.

أيقونة سطح المكتب XChange 2



# قواعد الكشف

يحتوي هذا القسم على معلومات ونصائح لتحقيق أقصى قدر من استخراج الذهب. ويغطي بيئة عمل الكشف ، وتفسير أصوات الكاشف، وكيفية تحديد مكان واستخراج الذهب في أنواع التربة المختلفة.



## مسح الملف



### تحذير

أن مسح الملف بشكل غير صحيح قد يسبب لك أن تفوت الأهداف أو توليد إشارات خاطئة.

سوف تحصل على أفضل أداء عند مسح الملف بصورة قريبة وموازية للأرض في جميع الأوقات. سيؤدي هذا إلى زيادة عمق الكشف وتحسين الاستجابة للأشياء الصغيرة. تجنب الاحتكاك المفرط للملف على الأرض.

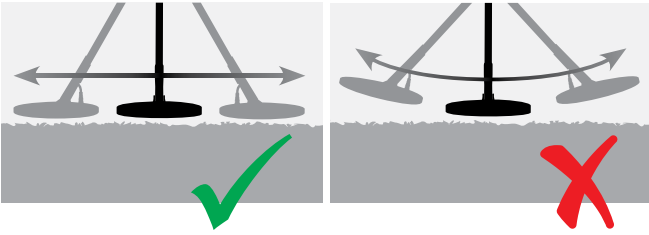

على الرغم من أن مكونات الملف قوية ومتينة، يمكن أن تتسبب الهزات المفاجئة أو الانفجارات في إشارات عشوائية، فضلا عن التآكل والتلف. سيضمن المسح الحذر أن يؤدي الملف بالشكل الأمثل في جميع الأوقات. قم بممارسة مسح الملف على الأرض في حركة جنباً إلى جنب أثناء المشي ببطء إلى الأمام في نهاية كل مسحة. قم بالتداخل خلال المسحات السابقة قليلاً لضمان التغطية الكاملة للأرض. أن متوسط سرعة المسحة هي أربع ثوانٍ من اليسار إلى اليمين إلى اليسار.

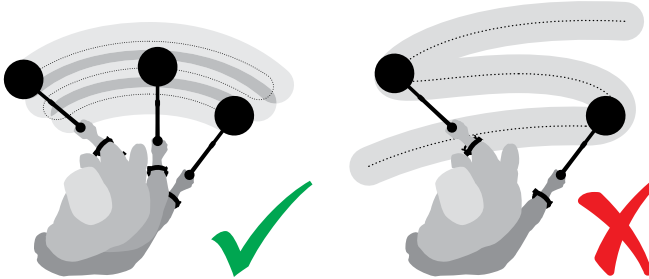

### ملاحظة

إذا كنت تحصل على إشارات من بقاع خالية بشكل واضح في الأرض، يمكن أن يكون هناك أجسام معدنية مدفونة. حاول العثور على منطقة أخرى للممارسة.

## قواعد الكشف

### امسك الكاشف

مرر ذراعك من خلال مسند الذراع والحزام. أمسك مقبض الكاشف واسند ساعدك في مسند الذراع.

يجب أن يسمح لك الموضع الصحيح لمسند الذراع بامسك المقبض بصورة مريحة. ينبغي ان يكون مفصل الكوع فوق الجزء الخلفي من مسند الذراع وينبغي أن تشعر بالكاشف وكأنه امتداد لساعدك.

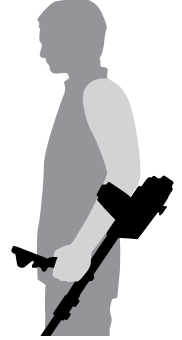

### ضبط طول الأعمدة

يمكن تعديل العمود الاوسط إلى أي طول بين ممدود تماما ومسحوب بشكل كامل. قم بضبط العمود الأوسط إلى الطول الصحيح وقم بتأمين القفل على العمود العلوي لتثبيت موضع العمود.

يسمح لك طول العمود الصحيح بتأرجح الملف على الأرض بدون أن تمتد أو تحني بشكل غير مريح. إذا كان الملف بعيدا جدا عن جسمك سيكون من الصعب تحقيق التوازن والمناورة في أثناء كشف. إذا كان الملف قريب جدا لجسمك قد يقوم بكشف أدوات الحفر أو أي معدن آخر تحمله، مما يتسبب في أصوات مريكة.

### ضبط زاوية الملف

قم بتخفيف البراغي التي تربط العمود السفلي بالملف. لاحظ أن هذه البراغي باقية، وليست مصممة ليتم تفكيكها بواسطة المستخدم. ينبغي أن تكون البراغي فضفاضة بما يكفي للسماح بتحريك الملف للتعديل، ولكن ضيق بما فيه الكفاية لجعل الملف يظل في موضعه.

أثناء امسالك بالكاشف كما لو كنت تكشف، اضغط الملف برفق على الأرض حتى يجلس سطحيا / بالتوازي مع الأرض. يجب أن يبقى الملف موازيا عندما يرفع لارتفاع المسحات، حوالي 1/2 بوصة (10 ملم) فوق سطح الأرض.

قم بإحكام البراغي فقط بما يكفي لتثبيت موضعها.

### الضوضاء الكهربية

قد يصدر الكاشف إشارات خاطئة (الضوضاء) عندما يتم امسك الملف بلا حراك أو في الهواء. هذه الإشارات هي التداخل الكهرومغناطيسي (EMI). يمكنك تقليل الإشارات الخاطئة عن طريق إجراء إلغاء الضوضاء (صفحة 26)، أو عن طريق الحد من حساسية الكاشف (صفحة 27). وعموماً من المسلم به أنه من الأفضل في محاولة الحد من الإشارات الخاطئة هو من خلال ضبط إلغاء الضوضاء قبل الحد من الحساسية.

### ضوضاء الأرض

عندما تكشف في أرض ذات مستويات عالية من التمعدن، فإن حركة الكاشف على الأرض يمكن أن تنتج إشارات هدف خاطئة. وتعرف هذه الإشارات غير المرغوب فيها بضوضاء الأرض.

ارجع إلى نوع الأرض (صفحة 26) ونمط الموازنة الأرضية (صفحة 31) لمزيد من التفاصيل حول كيفية ضبط الكاشف للحد من ضوضاء الأرض.

### الموازنة الأرضية والتتبع

لا تحتوي الأرض على الرمال فقط ولكنها تحتوي أيضاً على العديد من مختلف المواد الكيميائية والمعادن والأملاح. ويشار إلى هذه المواد بتمعدن الأرض. إذا لم تعوض، فإن تمعدن الأرض هذا قد ينتج أصواتاً شاذة والمعروفة باسم "ضوضاء الأرض". ضوضاء الأرض يمكن أن تجعل الأمر أكثر صعوبة بالنسبة لك لسماع إشارات الأهداف؛ ولا سيما إشارات الهدف الهادئة من الأهداف الصغيرة أو العميقة.

أن وظيفة الموازنة الأرضية في الكاشف GPZ 7000 الخاص بك تختبر تمعدن الأرض وتقوم بتعويضه، ولذلك تقوم بخفض ضوضاء الأرض. هذا يضمن عدم الخلط بين إشارات الأهداف، مثل شذرات الذهب، وبين ضجيج الأرض.

### أصوات الكاشف

#### لوحة المفاتيح

سوف يصدر الكاشف صوتاً كلما ضغطت على أزرار لوحة المفاتيح. يصدر الضغط الصحيح للزر صوت قصير ذو حدة عالية "بيب". والضغط غير الصحيح على الزر يصدر صوت طويل ذو حدة منخفضة "با دمب".

#### الحد الأدنى

يطلق على صوت الخلفية "الهمهمة" المستمرة التي يصدرها الكاشف اسم الحد الأدنى. تسمح لك الاختلافات في الحد الأدنى بسماع الأهداف الصغيرة جداً والعميقة. ويستخدم هذا أيضاً للمساعدة في التمييز بين الأهداف المرجوة وغير المرغوب فيها. ارجع إلى قسم الكشف الزائد (صفحة 29) للحصول على معلومات حول كيفية ضبط مستوى الحد الأدنى والنعمة بشكل صحيح.

#### الأهداف

عند تحريك الملف فوق هدف ذهب أو جسم معدني آخر، الإشارة الصوتية هي الصوت الذي ينتجه الكاشف. الأهداف الكبيرة أو الأهداف القريبة من سطح الأرض تنبعث بصوت أعلى من الأهداف الأصغر أو الأهداف المدفونة عميقاً. قد تنتج الأهداف القريبة جداً من السطح استجابة هدف مزدوجة.

#### الحمل الزائد

أن الأجسام المعدنية الكبيرة جداً القريبة من الملف قد تؤدي إلى حمل زائد على إلكترونيات الكاشف. إذا حدث هذا، يعرض الكاشف رسالة الحمل الزائد ويصدر صوت إنذار حتى يتم نقل الملف بعيداً عن مصدر الحمل الزائد. الحمولة الزائدة ليست ضارة لإلكترونيات الكاشف.

### نصائح وتقنيات الكشف

اتبع تلك النصائح والتقنيات لتحقيق أقصى قدر من النجاح مع الكاشف GPZ 7000.

- سوف تعطي الأهداف المعدنية عادة إشارة ذات صوت "صلب" عند مرور الملف فوق الجسم من أي اتجاه. ينتج الهدف المعدني عادة إشارة قصيرة وحادة وفي الغالب متماثلة. تعطي ضوضاء الأرض عادة إشارة متفاوتة واسعة عند مرور الملف من اتجاهات مختلفة، وغالبا قد تعطي إشارة من اتجاه واحد فقط ولا تعطي إشارة عند عودة المسحة.

- إذا كنت غير متأكد إذا كان الصوت هو لضوضاء الأرض أو لإشارة هدف يجب عليك دائما التحقيق. احفر حفرة ضحلة بعمق حوالي 30 مم (1 بوصة) فوق الهدف المشتبه به. قم بمسح الملف فوق الحفرة في مستوى سطح الأرض الأصلي. لا تضع الملف داخل الحفرة. إذا انخفضت الإشارة في حجم الصوت أو أصبحت أقل تعريفا هي على الأرجح ضوضاء الأرض. إذا بقيت الإشارة نفسها، أو أصبحت أعلى صوتا، فمن المحتمل أن يكون الهدف معدني. إذا كنت لا تزال غير متأكد قم بجعل الحفرة أعمق وقم بتكرار هذه العملية.

- 'تأثير الهالة"، والتي قد يتكون حول جسم معدني مدفون، مما يجعل الجسم يبدو أكبر للكاشف مما هو عليه في الواقع. وسيتم تخفيض هذا بمجرد اختلال الهدف من موقعه في الأرض (مثل. جسم صغير، تم الكشف عنه على عمق كبير، قد يكون أكثر صعوبة للكشف بمجرد اختلاله من الأرض وجلسه في التراب الفضفاض. إذا تم إعادة دفن الجسم - "تأثير الهالة" لن يكون موجودا).

- لا تحاول القضاء على ما قد يبدو ليكون ضوضاء الأرض المعزول والخافت باستخدام التراك السريع فوق هذا الهدف؛ فقد تتسبب في "موازنة" استجابة الهدف من هدف معدني مدفون عميقا. فمن الأفضل أن تقوم بالتراك السريع بالقرب من الهدف، دون المرور فوقه، ثم تحقق مرة أخرى.

- قم بحفر جميع إشارات الهدف، حتى في المناطق التي تم فيها الكشف سابقا. أن GPZ 7000 لديه موازنة أرضية متميزة وعمق متميز ولذلك فمن الممكن العثور على أهداف جديدة في المناطق التي تم فيها الكشف بشكل جيد بواسطة كاشفات أخرى حيث لم تتمكن تلك الكاشفات من التأقلم مع الدرجة العالية من التمعدن.

- في بعض الترب المعدنية قد تتلقى استجابة من مواد السدود البرنقالية / المحمرة أو الطين. تذكر، أن الهدف المعدني سوف يعطي صوتا أعلى من خلال حركة الملف سنتيمترات أقرب.

- التغيرات المفاجئة جدا أو الكبيرة في تمعدن المنطقة قد تنتج إشارة من الكاشف. عادة ما تكون هذه الإشارة واسعة جدا وغالبا ما تكون موجودة فقط في اتجاه واحد.

- إذا كنت تكشف في مناطق ذات تمعدن متغير للغاية قم بالكشف خلال الخطوط العرضية للأرض بدلا من عبرها. وهذا يؤدي في كثير من الأحيان في تقليل الإشارات الخاطئة من التغير السريع في التمعدن



## دقة تحديد هدف

لتحديد مكان هدفا بدقة، ولتقليل حجم الحفر اللازمة لإستخراجه من الأرض، من الضروري تحديد الموقع الدقيق للهدف.

لتحديد مكان هدف مكتشف بدقة، امسح المنطقة العامة بواسطة الملف، مع أخذ ملاحظة عن أين يوجد أقوى تلقي للإشارة.

من المهم أن نعرف أن ملفات سلسلة GPZ لديها اثنين من المناطق حيث تكون الإشارة المستهدفة هي الأقوى. تم وضع علامة لهم على الملف كخطين متوازيين يمتدان من الجزء الأمامي من الملف إلى الجزء الخلفي من الملف.

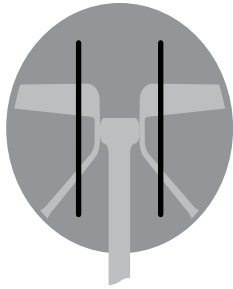

خطوط تظهر أقوى مناطق الإشارة.

بتقصير طول المسح ينبغي أن يكون من الممكن رسم خط وهمي في الأرض حيث يوجد أقوى إشارة.

قم بمحاذاة الهدف عند 90 درجة من الاتجاه الأولي وقرم بتكرار هذه العملية. يقع الهدف حيث التقاء الاثنين من الخطوط الوهمية.

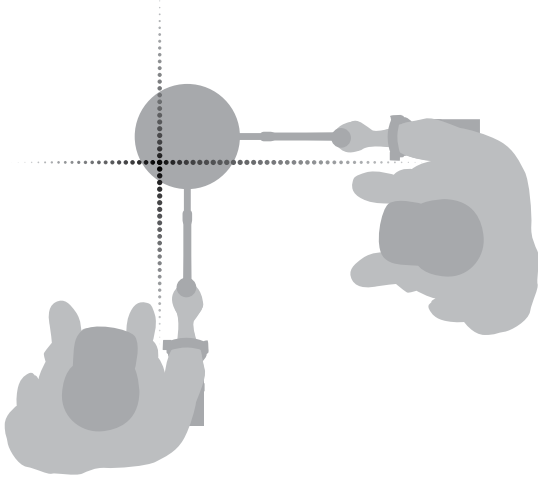

## دقة التحديد

يقوم دقة التحديد بتضييق موقع الهدف المدفون، مما يسمح لك بتحديد مكانه بالضبط قبل الحفر.

### ملف GPZ Super D

في السابق كانت ملفات ماينلاب لكشف الذهب متوفرة في طرازين، Double-D و Monoloop. أن ملف GPZ 14 لديه تكوين جديد يسمى Super-D.

#### Double-D



يملك الملف Double-D اثنين من لفات الأسلاك المتداخلة على شكل اثنين D. أن فوائد الملف Double-D هي الاستقرار (وخصوصا في الأرض ذات التمعدن الشديد)، والعمق الجيد، والحساسية ونمط مسح دقيق جدا يتطلب قدرا أقل من تأرجح التداخل.

#### Monoloop



يملك الملف Monoloop لفة واحد من السلك حول محيط الملف، والذي يستخدم لكلا الإرسال والاستقبال. نمط الإشارة على شكل مخروط ، مما يتطلب المزيد من التأرجح للتداخل. في الأرض ذات التمعدن الشديد يمكن أن يكون أكثر صعوبة في الموازنة الأضوية، ولكنه يميل إلى تحقيق قدر أكبر من العمق وحساسية أكثر من الملف Double-D.

#### Super-D



يتكون الملف Super-D من لفة واحدة وسطى للإرسال واثنين من اللفات الخارجية للاستقبال والتي تشكل أساسا ما يعادل 2 ملف Double-D متماثلان، واحد على اليسار وواحد على اليمين. أن تكوين Super-D يعني أن الأهداف القريبة من سطح الملف تنتج رد فعل مزدوج كلما اجتاحت الملف فوق الهدف، نفس الاستجابة لكل نصف Double-D. مع الأهداف الأبعد عن سطح الملف، يتصرف الملف مثل الملفات التقليدية، مع استجابة ذروة الصوت التي تحدث مباشرة تحت المحور المركزي للملف. تمتلك أيضا ملفات Super-D معايرة إلكترونية مما يؤدي إلى كشف أكثر هدوءا، وعمق كشف متميز.

#### ملاحظة

فقط ملفات Minelab GPZ هي التي تتوافق مع الكاشف GPZ 7000.



## استخراج الهدف

بمجرد تحديد مكان الهدف بدقة، يحين الوقت لاستخراجه. خلال استخراج الهدف، من المهم الحفر بعناية لمنع الضرر على الأجسام المدفونة، والتي يمكن أن تقلل إلى حد كبير من قيمتها.

### نصيحة



يوصى بأن تحمل معك واحدة على الأقل من أدوات الحفر التالية في أثناء الكشف:

- معول بشفرة تجريف واسعة (ضروري)
- عتلة (للأجسام العميقة جدا في الأرض الصلبة)
- مجرفة حفر صغيرة قوية (للتربة اللينة، والرمل، إلخ).

## استخراج هدف

1. قم بتطهير المنطقة من المواد السطحية الفضفاضة وتحقق من أن إشارة الهدف لا تزال هناك. إذا لم تكن كذلك، ينبغي أن يكون الهدف من بين المواد السطحية التي تم نقلها.
2. قم بتحديد ما إذا كانت هناك إشارات أخرى على مقربة من الهدف الخاص بك. هذا مهم جدا عند حفر الحفرة الخاصة بك حتى لا تضع كومة التراب فوق هدف آخر بالفعل في الأرض.
3. إذا كانت إشارة الهدف لا تزال موجودة، استخدم المعول للحفر على عمق حوالي 50 مم (2 بوصة).
- ملاحظة: عند الحفر، تجنب الحواف الحادة إلى الحفرة لأنها يمكن أن تنتج إشارات خاطئة، ويحتمل إخفاء الهدف. قم بانحدار حواف الحفرة لتجنب أي مشاكل.
4. قم بمسح الملف على الحفرة لتحديد ما إذا تم إزالة الهدف. إذا لم يتم سماع إشارة الهدف يجب أن يكون الهدف في كومة الحفر فقط. خلاف ذلك، احفر أعمق قليلا وتحقق مرة أخرى.
5. ابدء الحفر بحوالي 400 مم (4 بوصة) أمام الهدف لتقليل فرصة الإضرار به. أن اتلاف عملة، أو قطعة الأثرية أو قطعة ذهبية قد يقلل من قيمتها.
6. إذا اختفت إشارة الهدف من الحفرة قم بتمرير الملف فوق التراب الفضفاض وقم بتحديد موقعها بالضبط.
7. خذ حفنة من التراب وقم بتمريرها فوق الملف.
- ملاحظة: يجب أن تكون يديك والمعصمين خاليين من أي مجوهرات معدنية وساعات عند تمرير التراب فوق الملف.
8. إذا لم يكن هناك أي إشارة، ضع الحفنة بعناية في كومة جديدة، و قم بتحديد موضع الهدف مرة أخرى، وكرر مع حفنة أخرى من التربة.
9. بمجرد أن يكون الهدف في يدك، انقل نصف التراب في اليد الأخرى. اختبر كل حفنة من التراب عبر بالملف.

10. إذا كان الهدف صغيرا جدا للرؤية، ضع التراب على الجزء العلوي من الملف وانقل أي أهداف محتملة بإصبعك. سوف يصدر إشارة فقط عندما يتم نقل الهدف.

ملاحظة: أن GPZ 7000 هو كاشف 'حركة'. وهذا يعني أن الملف يجب أن يتحرك فوق الهدف، أو الهدف يتحرك على الملف، وذلك لجعل الكاشف "يرى" الهدف.

### نصيحة



أن GPZ 7000 حساس جدا، وبالتالي استعادة هدفا صغير من التربة الجافة الفضفاضة يتطلب المهارة والصبر. تسمح المعرفة البلاستيكية لك بتمرير كميات صغيرة من التربة على الجزء العلوي من الملف للتحقق مما إذا كان الهدف الخاص بك موجود.

أن دقيق التحديد Minelab PRO-FIND 25 هو أداة مفيدة أخرى لتضييق موقع الهدف بسرعة.

حمل المعرفة البلاستيكية و PRO-FIND 25 هو وسيلة رائعة لتسريع عملية استخراج الذهب.

### تحذير



#### قم بردم كل حفرة تحفرها

قم دائما بإعادة ملء أي حفرة، وأعد وضع أوراق الشجر وحطام السطح قبل مغادرة المنطقة. هذا يساعد على استعادة المنطقة لحالتها الأصلية، وأيضا يخفي سرية المناطق الساخنة الخاصة بك! أي قمامة تقوم باستخراجها ينبغي أن تؤخذ بعيدا معك وتتخلص منها بشكل صحيح.

أن إعادة ملء الحفر وإزالة القمامة ستساعد على الحفاظ على سمعة جيدة لمستخدمي الكاشفات. هذا ينبغي أن يؤدي إلى المزيد من المناطق التي يمكن الوصول إليها بسهولة للتنقيب.

# عناية الكاشف

يغطي هذا القسم سلامة GPZ 7000 ، ويصف كيفية رعاية البطارية والكاشف لضمان حياة طويلة ومثمرة.

وترد أيضا الملحقات المتوفرة للاستخدام مع GPZ 7000 الخاص بك.

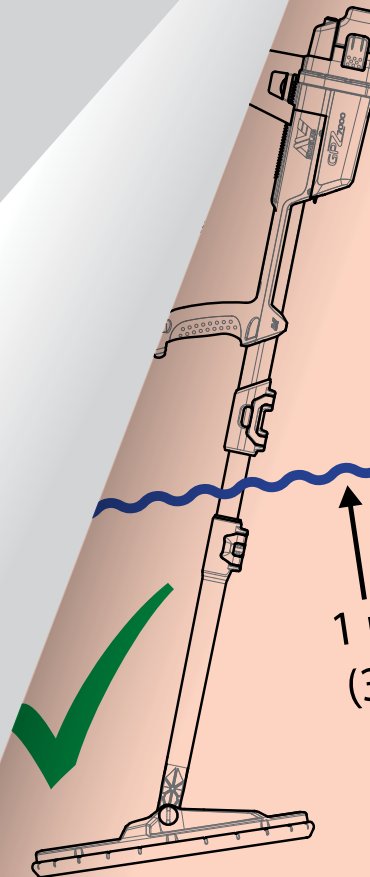

### عناية وسلامة الكاشف

- لا تسمح أبداً للكاشف بالتلامس مع البنزين أو السوائل الأخرى المعتمدة على النفط.
- تجنب دخول الرمال والحصى في الأعمدة أو الاربطه (مثل نير الترياس والقفل). لا تستخدم المذيبات لتنظيف الكاشف. استخدام قطعة قماش مبللة مع صابون منظف معتدل. اغسل الوصلات بواسطة الماء المقطر.
- تأكد من الاحتفاظ بالكاشف نظيفاً. نحن نوصي بمسحه بقطعة قماش مبللة وصابون منظف معتدل.
- إذا أصبحت أعمدة ألياف الكربون بها خدوش بشكل ملحوظ، امسحهم جيداً بقطعة قماش مبللة.
- تأكد من أن كابل الملف في حالة جيدة وعدم تعريضه للضغوط التي لا داعي لها.
- قم باتخاذ الاحتياطات اللازمة عند نقل أو تخزين الكاشف. على الرغم من أنه تم إنشاء الكاشف من مواد عالية الجودة ومروره خلال اختبارات متانة صارمة، فإنه يجب أن يعامل بحذر.
- احرص على عدم خدش شاشة لوحة التحكم.
- تم ضبط ارتباط العمود السفلي بالملف لأداء أفضل وصلابة في موضع الكشف العادي. تجنب تمحور الكاشف إلى الأمام من الوضع الرأسي لأن هذا يضع عبئاً إضافياً على كابل الملف.

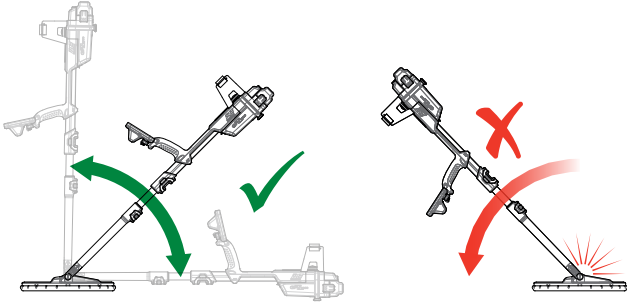

أن GPZ 7000 هو أداة إلكترونية ذات جودة عالية ودقة هندسية ومغلقة داخل اطار متين. أن اتخاذ الرعاية المناسبة للكاشف أمر حيوي لضمان موثوقيته الجارية.

أن GPZ 7000 هو كاشف مانع لتسرب الماء لكي يستخدم في الكشف في ظروف الأمطار / الرطوبة، ولكنه ليس مقاوم للماء ولا يمكن غمره.



تحذير

يرجى ملاحظة ما يلي:

أن التعديلات أو الإصلاحات غير المصرح بها للكاشف سوف تبطل الضمان الخاص بك.

في حال وجود خطأ، قم بإعادة الكاشف الخاص بك إلى مركز خدمة ماينلاب المعتمد للإصلاح. لا توجد أجزاء يمكن للمستخدم صيانتها داخل صندوق التحكم، أو لوحة التحكم، أو المقبض، أو 21 MW، أو البطارية، أو الملف أو سماعات الرأس. سوف يقوم الفتح، أو محاولة الفتح أو إتلاف الملصقات على أي من المكونات بإبطال الضمان الخاص بك. كما أن استخدام المكونات غير الموافق عليها أيضاً يبطل الضمان الخاص بك. سوف لن تقوم ماينلاب بإصلاح الكاشفات المعدلة.

- أن الكاشف GPZ 7000، و WM 12، وسماعات الرأس ليسوا مقاوموا للماء - لا تغمرهم في أي سائل أو تسمح بدخول الماء. أن الملف GPZ 14 مقاوم للماء حتى عمق واحد متر (3 أقدام).

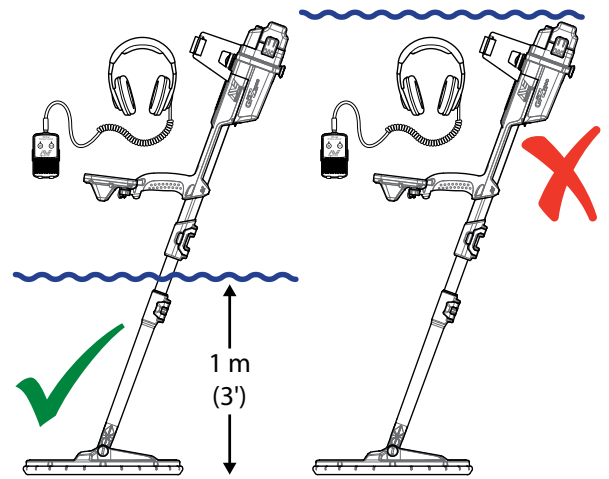

يمكن غمر الملف GPZ 14 في الماء حتى عمق 1 متر. الكاشف و WM 12 يجب أن لا يتم غمرهم.

- لا تستخدم مواد التشحيم أو الشحوم على أختام الغبار أو حلقات O -
- لا تترك الكاشف في البرد المفرط أو الحرارة الشديدة أطول من اللازم. قم بتغطيته عندما لا يكون قيد الاستعمال للمساعدة في حمايته. تجنب تركه في صندوق السيارة المغلق أو في سيارة تتعرض لأشعة الشمس.

### عناية وسلامة البطارية

#### لتمديد عمر البطارية:

- لا تقم بشحن البطارية في درجات الحرارة فوق 45 درجة مئوية (113 درجة فهرنهايت) أو أقل من 0 درجة مئوية (32 درجة فهرنهايت).
- تأكد من أن حزمة البطارية ومربع التحكم جافان تماما قبل الاتصال.
- قم بإزالة البطارية من الكاشف أثناء السفر جوا أو التخزين على المدى الطويل.
- لا ترح الشاحن BC 10 في أي سائل أو تسمح بدخول الماء.
- لا تترك البطارية في الظروف الحارة (على سبيل المثال على لوحة القيادة أو الرف الخلفي من السيارة).
- لا تلتف البطارية بأي شكل من الأشكال.
- لا تقصر الدائرة الكهربائية للبطارية.
- لا تستخدم البطارية في حالة تلف أو تشوه.
- لا تحاول فك البطارية.
- لا تحرق البطارية. قم بالاتصال بالسلطات المحلية للاستفسار عن مرافق التخلص أو إعادة التدوير.
- في حالة وجود خطأ، أعد البطارية إلى مركز خدمة ماينلاب المعتمد للإصلاح. إن استخدام مكونات غير معتمدة سييطل الضمان الخاص بك. لا توجد أجزاء للخدمة للمستخدم داخل هذه البطارية.

- قم بإيقاف تشغيل الإضاءة الخلفية للوحة التحكم. الإضاءة الخلفية تزيد من استهلاك الطاقة بنسبة حوالي 8%.
- قم بإيقاف الكاشف عندما لا يكون قيد الاستعمال.
- قم بإيقاف GPS واللاسلكي عندما لا يكونوا قيد الاستعمال.
- عند استخدام WM 12، استخدم سماعات الرأس بدلا من مكبر الصوت؛ يستخدم مكبر الصوت طاقة أكثر من سماعات الرأس. وهذا سوف يقوم بتمديد عمر بطارية WM 12.

#### تحذير



يرجى ملاحظة ما يلي:

- **حزمة البطارية ليست مقاومة للماء** - لا ترح البطارية في أي سائل أو تسمح بدخول الماء.
- تم تصميم بطارية أيون ليثيوم خصيصا لكاشفات GPZ 7000 و CTX 3030. أن محاولة استخدام حزمة بطارية أيون ليثيوم مع الكاشفات الأخرى قد تؤدي إلى تلف الكاشف أو البطارية.
- مهم جدا - لضمان أن البطارية لا تزال مانعة لتسرب الماء، من المهم الحفاظ على ختم البطارية (الحلقة - o)، وأحدود جلوس الحلقة - o ووجه التزاوج للبطارية. ويجب أن تظل غير تالفة وتبقى نظيفة وخالية من الرمال والحصى وغيرها من الملوثات. للقيام بذلك:
- 1. قم بإزالة ختم البطارية بواسطة أداة لينة. (الختم القابل للإزالة في أحدود مربع تحكم ختم البطارية)
- 2. استخدم الفرشاة بلطف أو امسح أحدود ختم البطارية ووجه تزاوج البطارية مع تجنب الأضرار التي تلحق بالسطوح.
- 3. قم بالمسح على ختم البطارية باستخدام قطعة قماش نظيفة، ومبللة.
- 4. تفقد بصرك المناطق لضمان إزالة جميع الرمال أو الحصى أو أي ملوثات أخرى.
- 5. أعد تركيب ختم البطارية وتأكد من وضعها في أسفل الأحدود، غير ملتوية، ويتم محاذاة الزوايا.
- 6. ثبت البطارية إلى الكاشف - اتخذ الحذر للتأكد من أن ختم رمال البطارية هو أيضا خال من الغبار والحصى، والرطوبة. ختم الرمال غير قابل للإزالة.
- 7. تأكد من أن مقاطع البطارية مغلقة بالكامل. يجب أن يتم استبدال الأختام أو البطاريات التالفة.

## قطع الغيار وملحقات GPZ 7000

يمكن تحميل كتيب المستخدم، ودليل الحقل ودليل البدء لـ GPZ 7000 من [www.minelab.com](http://www.minelab.com)

### الملفات وملحقات الملف:

- ملف GPZ 14 - ملف ذكي Super-D 13" × 14" مع العمود السفلي
- غطاء الحماية - GPZ 14 (ملف ذكي Super-D 13" × 14")
- مسامير الملف وعدة فلكات

### ملحقات العمود:

- العمود الأوسط
- مسند الذراع وعدة الموقف

### ملحقات الصوت:

- WM 12 مع مشبك الحزام
- سماعات رأس KOSS
- سماعات رأس KOSS ضد الماء (ملاحظة: الكاشف لا يغطس)

### ملحقات البطارية:

- شاحن البطارية BC 10
- عدة كابل شاحن البطارية
- بطارية 72 واط - أيون ليثيوم قابلة للشحن
- بطارية 34 واط - أيون ليثيوم قابلة للشحن

### الملحقات الأخرى

- كابل البيانات USB-B - الكاشف للكمبيوتر
- سترة الكشف PRO-SWING 45
- دعامة لـ الأضافية PRO-SWING 45
- قطعة تعارض السترة PRO-SWING 45
- ذراع الدليل GA 10
- دقيق التحديد PRO-FIND 25

إذا كنت ترغب في شراء أي من ملحقات GPZ 7000 أو أي منتج ماينلاب آخر، يرجى الاتصال بماينلاب مباشرة أو عن طريق تاجر ماينلاب المحلي المعتمد الخاص بك.

# الجدول المرجعية

تسرد الجداول في هذا القسم الخيارات المتاحة لكل وظيفة في قوائم الكشف والخريطة، وإعدادهم المسبق. ويرد أيضا المواصفات الفنية لـ GPZ 7000، والبطارية، وشاحن بطارية BC 10.



## جداول مرجعية قائمة الكشف

توفر الجداول التالية دليل مرجعي سريع إلى الوظائف في كل صفحة في قائمة الكشف. يتم تسليم GPZ 7000 في حالة إعداد المصنع مسبقاً، ويظهر إعداد المصنع المسبق (إن وجد) باللون الأحمر. أن وظائف المصنع مسبقاً للكاشف هي الأمثل لسهولة الاستخدام، ولبدء الكشف بنجاح مع الحد الأدنى من التعديل.

وترد معلومات أكثر تفصيلاً عن وظائف قائمة الكشف من صفحة 25 إلى صفحة 37.

### صفحة التفضيلات



الخيارات	الوظيفة
12:00 - 14:00 + to (إعداد مسبق ±00:00) (30 دقيقة زيادات)	المنطقة الزمنية
12 ساعة 24 ساعة	تنسيق الوقت
DMS DM	تنسيق الموقع
سم / م بوصات / ياردة	وحدات الطول
أوقية تروي جرام حبيبات	وحدات الوزن
تشغيل إيقاف	الأدلة

### صفحة الكشف



الخيارات	الوظيفة
بدء تسلسل الدليل	البداية السريعة
إنتاج عالي عام عمق أكثر	نمط الذهب
عادي صعب حاد	نوع الأرض
أوتوماتيك 1 إلى 256 (إعداد مسبق 129) يدوي 1 إلى 256	قناة إلغاء الضوضاء
1 إلى 20 (إعداد مسبق 9)	الحساسية
1 إلى 20 (إعداد مسبق 8)	حجم الصوت

### صفحة زر المستخدم



خيارات	الوظيفة
- (الخيار إعداد مسبق)	الإضاءة الخلفية
-	مستوى الحد الأدنى
-	نمط الموازنة الأرضية
-	إلغاء الضوضاء - يدوي
-	الحساسية
اختر من قائمة	المزيد

### صفحة الكشف الزائد



الخيارات	الوظيفة
1 إلى 50 (إعداد مسبق 27)	مستوى الحد الأدنى
1 إلى 100 (إعداد مسبق 53)	نغمة الحد الأدنى
1 إلى 20 (إعداد مسبق 12)	حد حجم الصوت
إيقاف منخفض مرتفع	تنعيم الصوت
أوتوماتيك يدوي	نمط الموازنة الأرضية

### صفحة إعادة ضبط



الخيارات	الوظيفة
GeoStore	أعد ضبط GeoStore
	أعد ضبط الإعدادات
	أعد ضبط الكل
	اللغة
كود التحقق من المنتج	معلومات الإصدار

### صفحة الإعدادات



الخيارات	الوظيفة
إيقاف تشغيل محسن	GPS
إيقاف تشغيل أوتوماتيك (20 ثانية)	الإضاءة الخلفية
1 إلى 10 (إعداد مسبق 10)	سطوع الإضاءة الخلفية
إيقاف تشغيل	اللاسلكي
بدء تسلسل الدليل	قمر بتوصيل WM 12
بدء تسلسل الدليل	قمر بتوصيل WM 12 إضافي



## جداول مرجعية قائمة الخريطة

توفر الجداول التالية دليل مرجعي سريع إلى الوظائف في كل صفحة في قائمة الخريطة. يتم تسليم GPZ 7000 في حالة إعداد المصنع مسبقاً، ويظهر إعداد المصنع المسبق (إن وجد) باللون الأحمر. أن وظائف المصنع مسبقاً للكاشف هي الأمثل لسهولة الاستخدام، ولبدء الكشف بنجاح مع الحد الأدنى من التعديل.

وترد معلومات أكثر تفصيلاً عن وظائف قائمة الخريطة من صفحة 39 إلى صفحة 49.

### صفحة GeoStore



### الخريطة



يعرض أنشطة الكشف والمعلومات على الخريطة من خلال موضع GPS. شاهد معلومات مفصلة عن الخريطة وعناصرها في صفحة 39

### صفحة العرض



الوظائف	ترتيب حسب	الخيارات
FindPoints	القرب الوقت الاسم	اذهب إلي شاهد/ تعديل حذف
WayPoints	القرب الوقت الاسم	اذهب إلي شاهد حذف
GeoHunts	القرب الوقت الاسم	اذهب إلي البداية اذهب إلي النهاية حذف
GeoTrails	القرب الوقت الاسم	شاهد إخفاء

الوظائف	الخيارات
تكبير الخريطة	10 (10 × 10 متر / ياردة) 20 (20 × 20 متر / ياردة) 100 (100 × 100 متر / ياردة)
إعادة التمرکز	-
أزل GeoTrail	-

### صفحة قمر بإنشاء GeoData



### صفحة شاهد



الوظائف
قمر بإنشاء FindPoint
قمر بإنشاء WayPoint
تسجيل GeoHunt
أوقف GeoHunt مؤقتاً

الوظائف	الخيارات
شاهد GeoTrail	إيقاف تشغيل
شاهد أداة الملاحة	إيقاف تشغيل
شاهد الأسماء	إيقاف تشغيل
شاهد اتنسيق	إيقاف تشغيل



## استكشاف الأخطاء وإصلاحها

	<ul style="list-style-type: none"> <li>الكاشف لا يعمل</li> <li>تحقق من حالة البطارية ووصلات البطارية.</li> <li>تأكد من أن البطارية مشحونة بما فيه الكفاية.</li> <li>تأكد من أن البطارية تم إدخالها بالكامل في صندوق التحكم، ولقد تم وضعها في مكانها (صفحة 9).</li> <li>قد يكون الكاشف ساخنا جدا. اسمح للكاشف أن يبرد في منطقة مظلمة.</li> </ul>	
	<ul style="list-style-type: none"> <li>الكاشف يعمل ولكن يتوقف بنفسه</li> <li>تأكد من أن الملف متصل وأن كابل الملف متصل بصندوق التحكم مع تثبيت حلقة الاحتفاظ بإحكام (صفحة 9).</li> <li>تحقق من حالة البطارية. تأكد من أن البطارية مشحونة بما فيه الكفاية.</li> <li>قد يكون الكاشف ساخنا جدا. اسمح للكاشف أن يبرد في منطقة مظلمة.</li> </ul>	
	<ul style="list-style-type: none"> <li>لا يوجد صوت - سماعات صندوق التحكم</li> <li>تأكد من أن الكاشف في وضع التشغيل، وتأكد من اكتمال البدء وأن لوحة التحكم تظهر صفحة الكشف.</li> <li>تأكد من أن سماعات الرأس موصولة.</li> <li>تحقق من إعدادات حجم الصوت، ومستوى الحد الأدنى، ونغمة الحد الأدنى وحد حجم الصوت.</li> <li>إذا كانت متوفرة، حاول استخدام مجموعة مختلفة من سماعات الرأس.</li> </ul>	
	<ul style="list-style-type: none"> <li>لا يوجد صوت - WM 12</li> <li>تأكد من أن WM 12 تعمل والمصابيح LEDs تومض. إذا كانت المصابيح لا تومض، اضغط على زر الطاقة على WM 12 لمدة 1 ثانية للتشغيل.</li> <li>إذا كان WM 12 لا تعمل، قم بمحاولة إعادة شحن WM 12 (صفحة 14).</li> <li>تأكد أنه تم تعيين إعداد "اللاسلكية" إلى 'تشغيل' (صفحة 32).</li> <li>حاول إعادة اتصال WM 12 إلى الكاشف بواسطة وظيفة 'قمر بتوصيل WM 12' (صفحة 15).</li> <li>إذا كانت سماعات الرأس متصلة إلى WM 12، افصل سماعات الرأس. إذا كان هناك صوت في مكبر الصوت ولكن ليس في سماعات الرأس، تحقق من سماعات الرأس وتوصيلاتها.</li> </ul>	
	<ul style="list-style-type: none"> <li>ضوضاء غير منتظمة</li> <li>قم بإلغاء الضوضاء الأوتوماتيكية (صفحة 27).</li> <li>قم بخفض الحساسية (صفحة 27) وزيادة مستوى الحد الأدنى (صفحة 29).</li> <li>زيادة مستوى تعيم الصوت (صفحة 30).</li> <li>تحقق من توصيل كابل الملف وتأكد أن حلقة الاحتفاظ مثبتة بشكل آمن (صفحة 9).</li> <li>الابتعاد عن الكاشفات الأخرى التي تعمل في مكان قريب.</li> </ul>	
	<ul style="list-style-type: none"> <li>ظهور شاشة "الحمل الزائد"</li> <li>حرك الملف بعيدا عن الأجسام المعدنية الكبيرة.</li> </ul>	
	<ul style="list-style-type: none"> <li>ظهور شاشة "خطأ الملف"</li> <li>تأكد من أن الملف متصل وأن كابل الملف متصل بصندوق التحكم مع تثبيت حلقة الاحتفاظ بإحكام (صفحة 9).</li> <li>أثناء تشغيل الكاشف، تأكد من أن الملف بعيدا عن الأجسام المعدنية الكبيرة.</li> </ul>	
	<ul style="list-style-type: none"> <li>ظهور شاشة "فشل التحديث"</li> <li>يحتاج الكاشف إلى إيقافه وتشغيله مرة أخرى قبل أن تتمكن من إعادة محاولة التحديث. إذا لم يستجب زر الطاقة، انتظر لمدة 10 دقائق ثم اضغط على زر الطاقة لمدة 10 ثواني.</li> </ul>	
	<ul style="list-style-type: none"> <li>إعادة ضبط المصنع</li> <li>اضغط مع الاستمرار على زر الطاقة عند تشغيل الكاشف للوصول إلى قائمة النظام. اختر "إعادة ضبط الكل" لإعادة ضبط الكاشف إلى إعدادات المصنع الافتراضية.</li> <li>تحذير: سيتم حذف الإعدادات المحفوظة و GeoData من الكاشف.</li> </ul>	

## المواصفات الفنية

تحذير



تحتفظ ماينلاب بالحق في الرد على التقدم التقني المستمر من خلال إدخال تغييرات في التصميم والمعدات والميزات التقنية في أي وقت.

### المواصفات الفنية GPZ 7000

النقل	انتقال الجهد صفر (ZVT)
الملف	GPZ 14- بوصة 13 × 14 بوصة Super-D
الصوت الناتج	6.3 ملم (¼ بوصة) مقبس سماعة الرأس غير مقاوم للماء، صوت لاسلكي Wi-Stream (سماعة رأس KOSS 100Ω UR 30 مزودة)
عرض الكريستال السائل (LCD)	لون كامل، 320 × 240 بكسل، 72 مم × 54 مم (2.83 × 2.12 بوصة)
محرك GPS	u blox Neo-7
FindPoints	تصل إلى 100 (FP001 – FP100)
WayPoints	تصل إلى 100 (WP001 – WP100)
GeoHunts	تصل إلى 10 (GH01 – GH10)
الطول	منطوي: 1170 ملم (46.1 بوصة) وضع مسطح، وضع التعبئة: 1304 ملم (51.3 بوصة) ممدد: 1526 ملم (60.1 بوصة) وضع مسطح، وضع التعبئة: 1651 ملم (65.0 بوصة)
وزن الكاشف	3.32 كجم (7،32 رطل) (بما في ذلك ملف GPZ 14 ، وغطاء الحماية وبطارية 72Wh)
نطاق درجة حرارة التشغيل	0 درجة مئوية إلى 50 درجة مئوية (32 درجة فهرنهايت إلى 122 درجة فهرنهايت)
نطاق رطوبة التشغيل	تصل إلى 95% دون تكاثف
نطاق درجة حرارة التخزين	-20 درجة مئوية إلى 70 درجة مئوية (-4 درجة فهرنهايت إلى 158 درجة فهرنهايت)
نطاق رطوبة التخزين	تصل إلى 98% من الرطوبة النسبية
وقت التشغيل (البطارية 72Wh)	8 ساعات (مع تمكين GPS، والإضاءة الخلفية واللاسلكية)
تقييم مقاومة الماء - الملف	1 م (3')
تقييم مقاومة الماء - الكاشف	غير مقاوم للماء (مقاوم للطقس فقط)

### المواصفات الفنية للبطارية

النوع	حزمة بطارية أيون ليثيوم القابلة للشحن
الجهد الناتج	أيون ليثيوم: 7.2 فولت DC
السعة	أيون ليثيوم: 72 واط
وقت التشغيل	8 ساعات
الوزن	حزمة بطارية أيون ليثيوم: 370 جرام (0،82 رطل)
درجة حرارة تشغيل البطارية	0 درجة مئوية إلى 50 درجة مئوية (32 درجة فهرنهايت إلى 122 درجة فهرنهايت)
درجة حرارة تخزين البطارية	-5 درجة مئوية إلى 70 درجة مئوية (23 درجة فهرنهايت إلى 158 درجة فهرنهايت)

### المواصفات الفنية لشاحن البطارية BC 10

درجة حرارة التشغيل BC 10	0 درجة مئوية إلى 45 درجة مئوية (32 درجة فهرنهايت إلى 113 درجة فهرنهايت)
درجة حرارة التخزين BC 10	-30 درجة مئوية إلى 80 درجة مئوية (-22 درجة فهرنهايت إلى 176 درجة فهرنهايت)
الجهد الداخل BC 10	12 إلى 30 VDC
التيار الخارج BC 10 USB	500 مللي أمبير

